

家用燃气快速热水器 产品说明书

智暖系列

恒暖系列

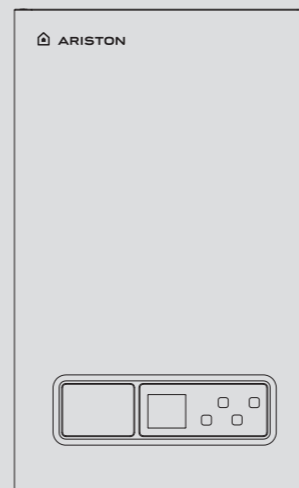

适用型号:

JSQ48-Hi7/JSQ40-Hi7/JSQ32-Hi7
JSQ48-Hi7S/JSQ40-Hi7S/JSQ32-Hi7S
JSG32-Hi7/JSQ26-Hi7/JSQ22-Hi7
JSG32-Hi7S/JSQ26-Hi7S/JSQ22-Hi7S
JSG22-Hi7/JSG22-Hi7S

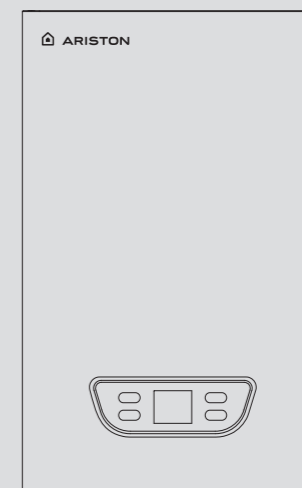

适用型号:

JSQ40-Ei7+/JSQ32-Ei7+/JSQ26-Ei7+
JSQ22-Ei7+/JSQ20-Ei7+
JSQ40-Ei6+/JSQ32-Ei6+/JSQ26-Ei6+
JSQ22-Ei6+/JSQ20-Ei6+



阿里斯顿热能产品（中国）有限公司

地址：无锡市新加坡工业园行创一路9号

邮编：214028

电话：(0510)85282122

传真：(0510)85282377

网址：www.ariston.com.cn

全国投诉咨询热线：400-8287333

目 录

C O N T E N T S

功能与特点	1
各 部 零 件 名 称	2
使用 前 准 备	9
使用 方 法	10
使用 注 意 事 项	14
防 冻 注 意 事 项	16
安 装	17
试 运 行	26
日 常 检 查 及 保 养	26
故 障 、 异 常 的 判 断 及 处 理	27
规 格 表	28
配 线 图	31

尊敬的用户：

感谢您购买了我们的阿里斯顿燃气热水器，这是一种最新型的家用燃气快速热水器。

我们相信阿里斯顿热水器能完全满足您的要求，因为所有的阿里斯顿系列产品是高技术、高质量以及经验的结晶。正因为如此，阿里斯顿系列产品赢得了全世界所有家庭永远的信赖。

我们建议您仔细地阅读本手册，以便享受阿里斯顿热水器给您带来的各项便利及效益。请妥善保存本手册以便您及安装维修人员参阅。

本产品执行标准：GB6932-2001《家用燃气快速热水器》
生产许可证编号：XK21-005-00007
保留技术更改的权利，恕不另行通知



阿里斯顿热能产品（中国）有限公司

一. 功能与特点

- 1 时尚外型**

采用优质钢材静电喷涂烤漆处理, 或采用优质不锈钢, 背部进风, 时尚造型, 可搭配各款现代厨房设计。
- 2 智能宽幅精确恒温**

智能微电脑控制器实时监控进水温度与水流量, 通过智能变频燃烧与高性能的燃气电子比例阀, 协同变频调节, 极速精确恒温, 水温波动小。Hi7系列更有水量比例阀协同运行, 恒温控制幅度更宽。
- 3 智能变频燃烧**

燃烧火排可分三段火力组合, 根据进水流量传感器与进水温度传感器的监测信号, 微电脑控制器智能管理运行最优节能的火力分段; 无极直流变频风机根据燃烧火力智能匹配最优化的空气量, 高效燃烧。
- 4 鼓风密闭燃烧, 高效换热**

采用背部进风, 下置式变频鼓风燃烧, 燃烧更充分; 全密闭燃烧室, 更安全; 无氧纯铜热交换器, 高效强化换热设计, 热效率更高, 更节能省气。
- 5 智能浴缸(注水)模式**

采用人性化的运行程序特为用户使用浴缸等注水使用需求设计。智能管理热水器的累积工作水量及注水温度, 当达到用户设定注水量时, 蜂鸣提示, 并显示累积注水流量。在用户关水停机后, 自动切换至原来工作模式待机, 可继续提供冲淋等不同要求的热热水使用。人性化的智能设计充分满足个性化的需求。
- 6 智能经济模式 (Hi7系列适用)**

智能微电脑控制器根据水流量传感器的监测信号, 变频调节水量比例阀, 管理热水器的水流量(速)不超过用户设定值, 同时精确恒温出水, 在不影响舒适用水的前提下, 轻快实现个性化的节能环保需求。
- 7 缓点火设计**

智能记忆机器上一次工作设定模式, 该模式下的温度设定及其它设定, 并支持多模式下的独立温度设定及记忆。在断电(如拔掉电源插头)后, 恢复出厂默认设定。
- 8 智能数码显示, 数字操作**

大屏液晶显示, 支持温度, 水量等多种工作参数状态显示, 电子式操作按键, 操作一目了然, 操作方便。并支持故障代码数码显示, 方便使用维护。
- 9 远程遥控功能**

可选配有线遥控器与无线遥控器(Hi7系列适用)附件, 可实现对热水器进行远程实时遥控, 极大地提高了使用的便利性。
- 10 多重安全保护装置**

具有48°C防烫伤自锁保护, 智能电加热防冻保护(防冻机型专用), 过热保护, 熄火保护, 45分钟定时保护, 防干烧保护, 缓点火保护, 进水进气过滤保护, 烟道堵塞保护, 意外停电安全保护等多种安全装置, 使用更放心。
- 11 节电功能设计**

如果机器在开机2分钟内未进行任何操作, 会自动关闭背光源进入待机状态, 从而节省能源。

二. 各部零件名称

2.1 外观图

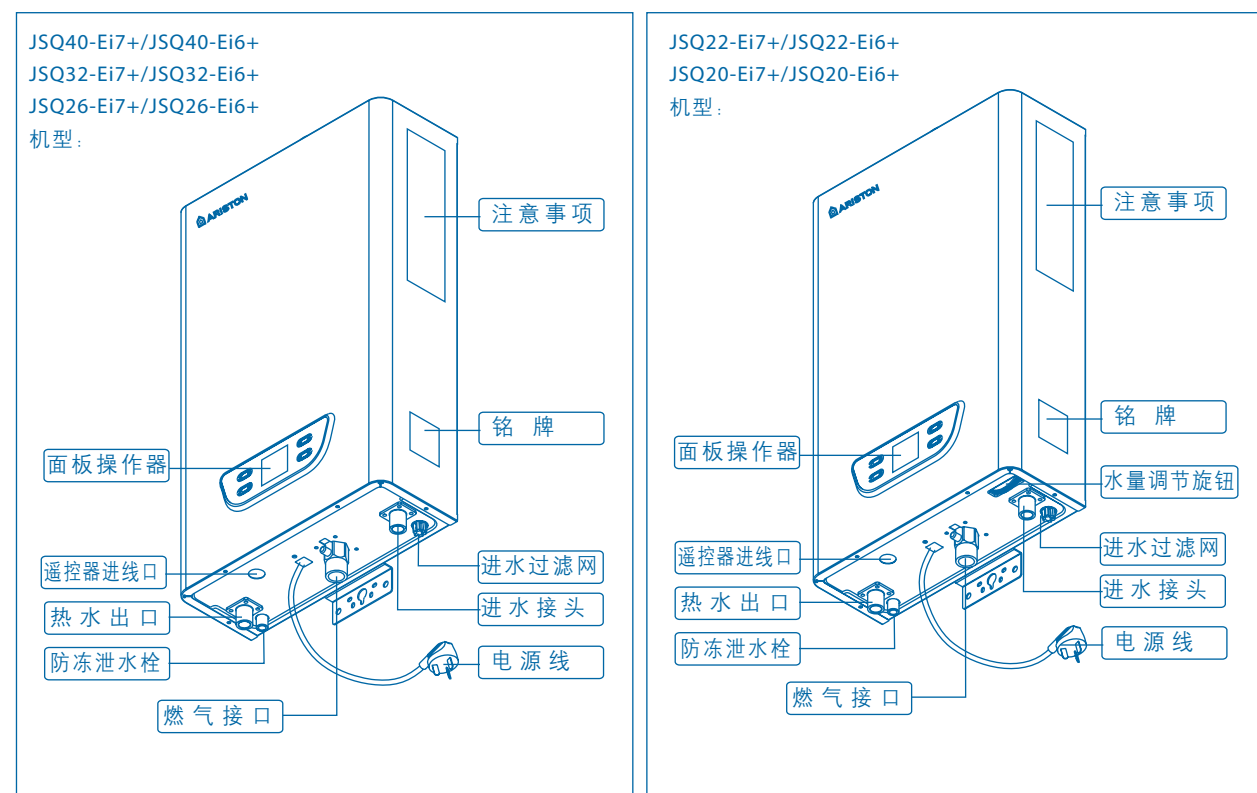
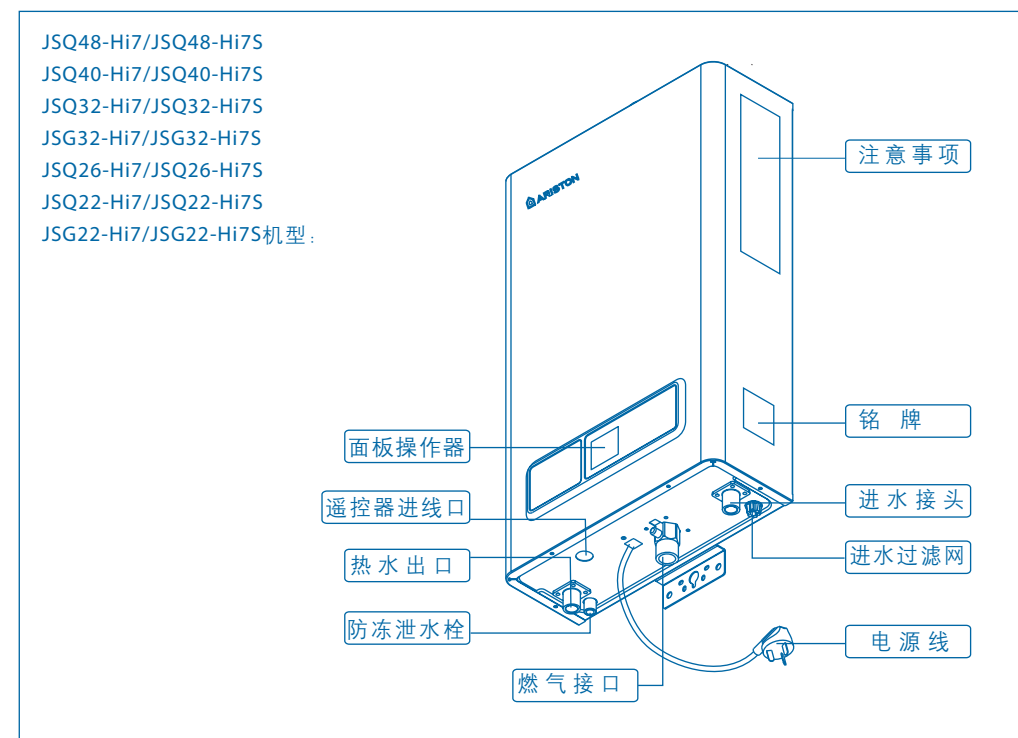

二. 各零部件名称

2.2 内部结构

a. JSQ48-Hi7/JSQ48-Hi7S/JSQ40-Hi7/JSQ40-Hi7S机型:

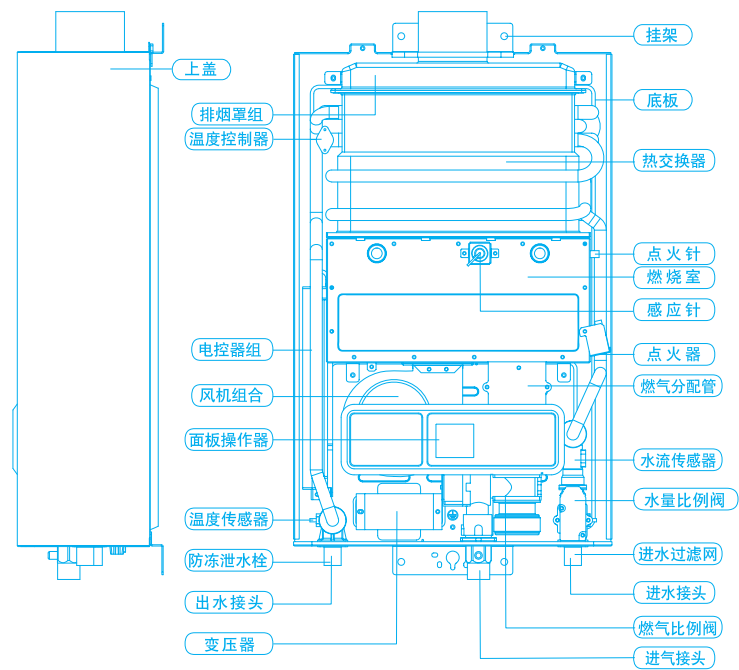

※北方地区机器附带防冻电加热装置

二. 各零部件名称

c. JSG32-Hi7/JSG32-Hi7S机型:

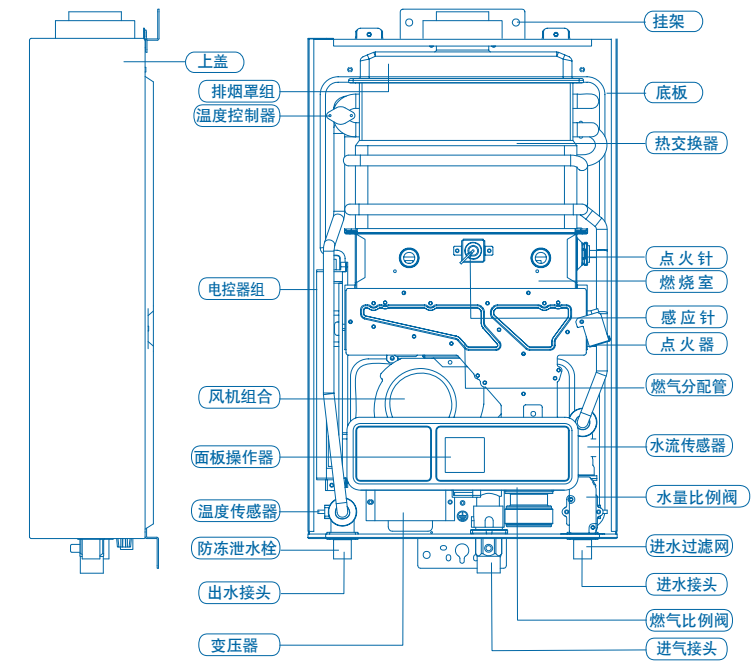

※北方地区机器附带防冻电加热装置

b. JSQ32-Hi7/JSQ32-Hi7S/JSQ26-Hi7/JSQ26-Hi7S机型:

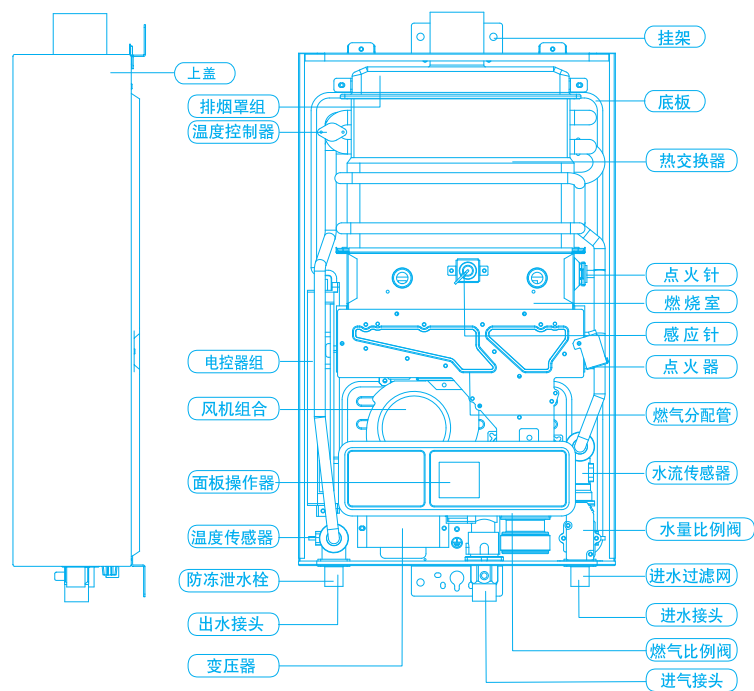

※北方地区机器附带防冻电加热装置

d. JSQ22-Hi7/JSQ22-Hi7S机型:

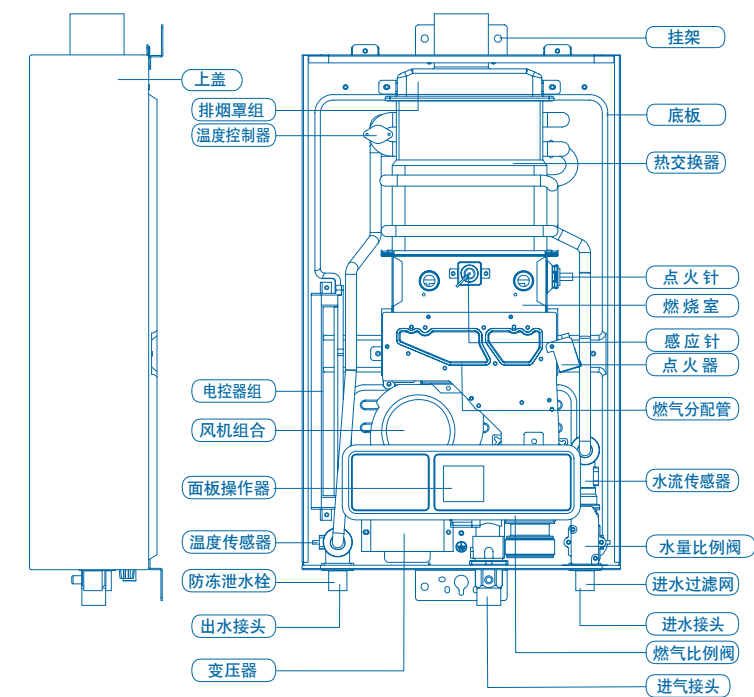

※北方地区机器附带防冻电加热装置

二. 各部零件名称

e. JSG22-Hi7/JSG22-Hi7S机型:

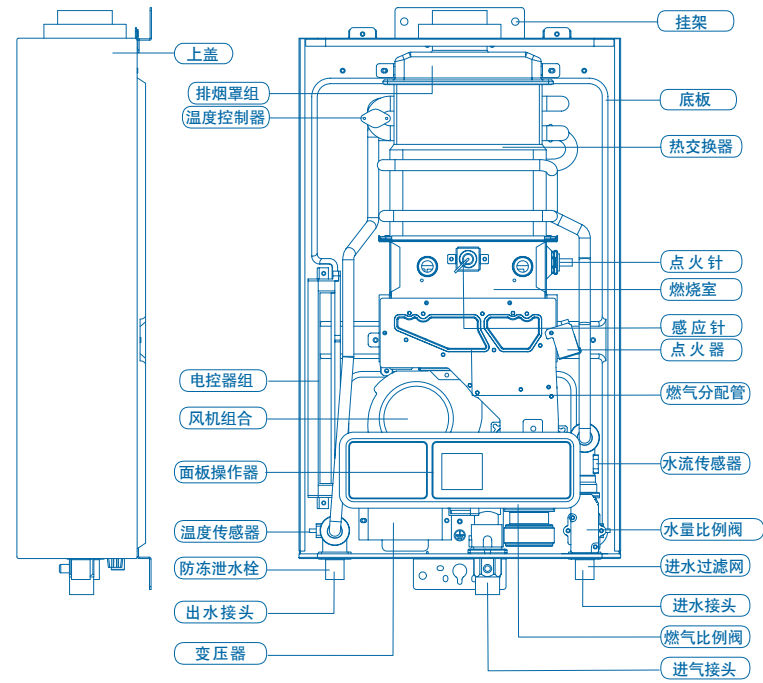

※北方地区机器附带防冻电加热装置

二. 各部零件名称

g. JSQ32-Ei7+/JSQ32-Ei6+/JSQ26-Ei7+/JSQ26-Ei6+机型:

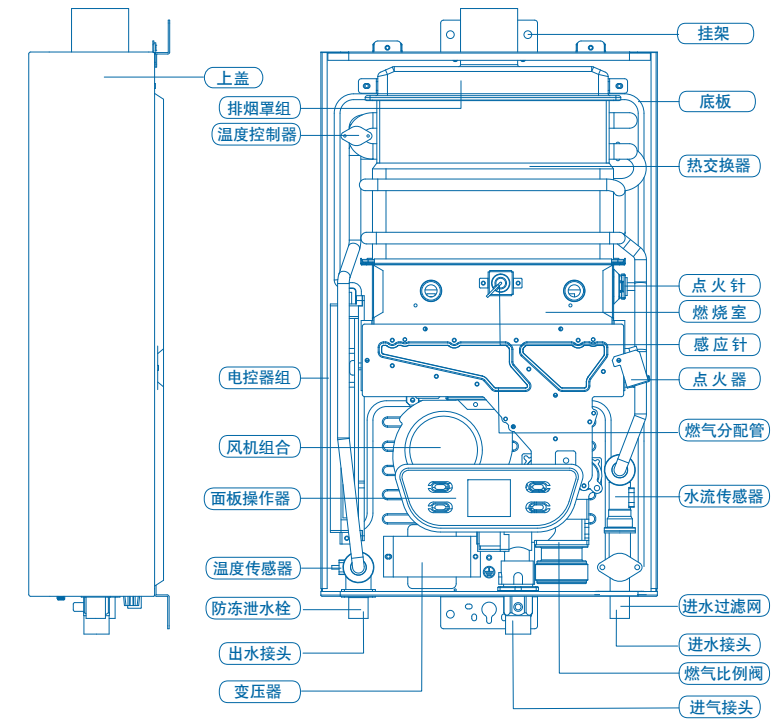

※北方地区机器附带防冻电加热装置

f. JSQ40-Ei7+/JSQ40-Ei6+机型:

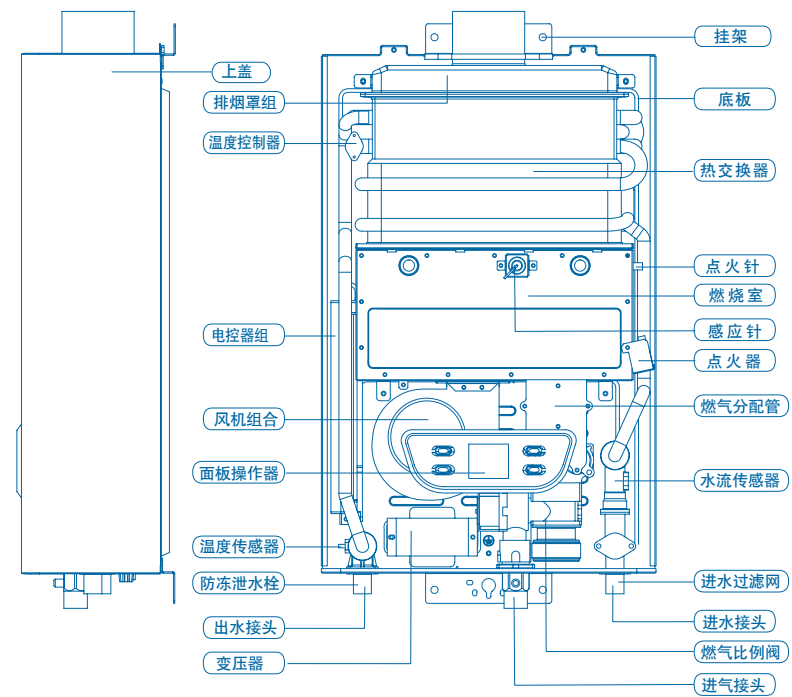

※北方地区机器附带防冻电加热装置

h. JSQ22-Ei7+/JSQ22-Ei6+/JSQ20-Ei7+/JSQ20-Ei6+机型:

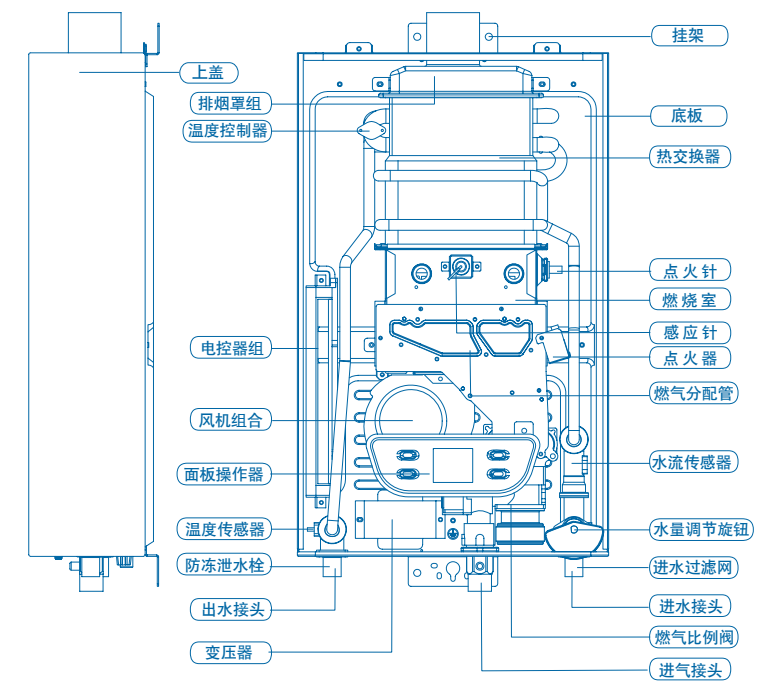

※北方地区机器附带防冻电加热装置

二. 各零部件名称

2.3 Hi7面板操作器(主遥控器)

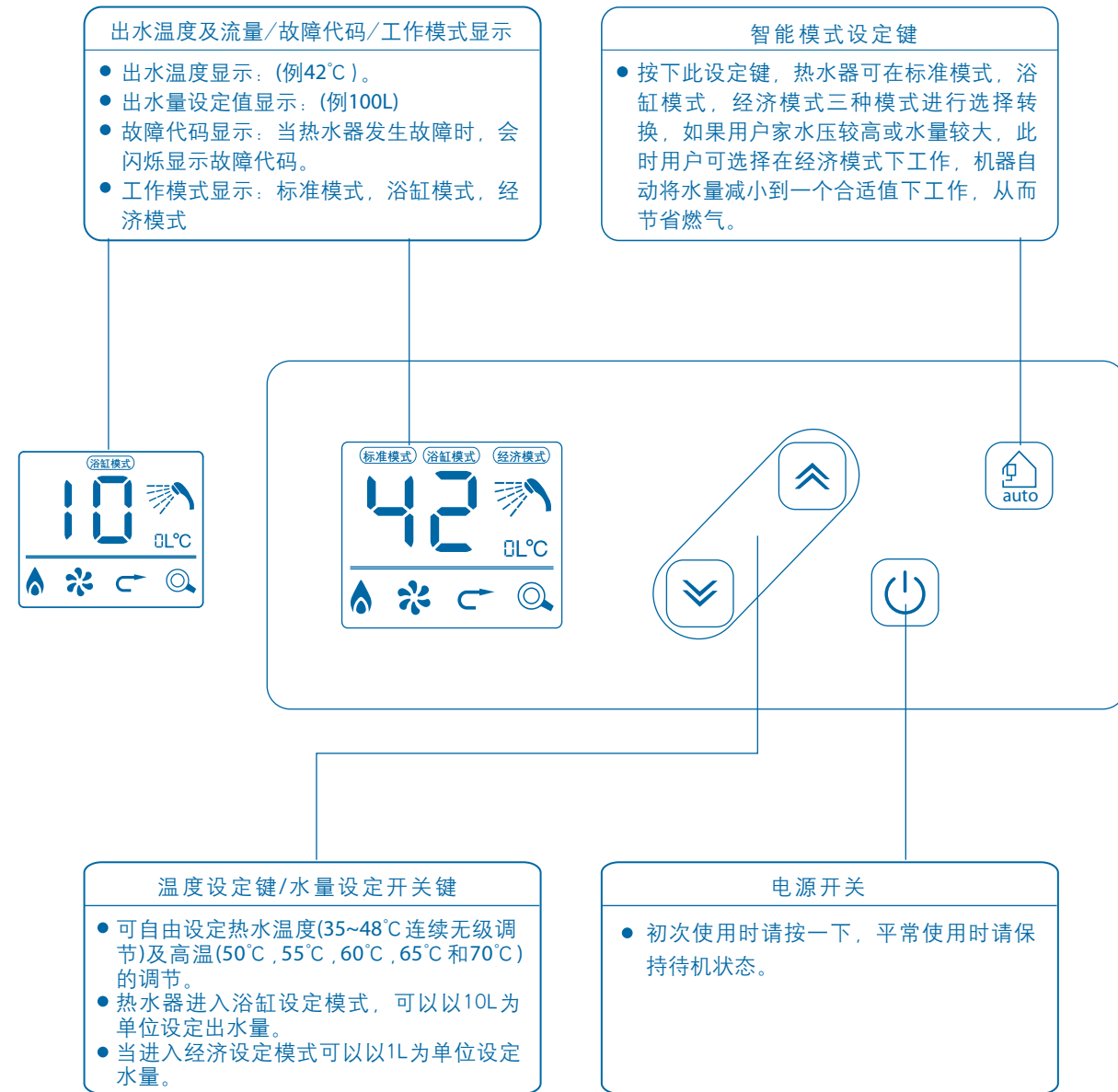

※标准模式：初次上电机器自动默认标准模式，此时如果用户家水压较高或水压较大，机器会先通过调气达到设定温度，当最大热负荷无法达到设定温度时，机器才会自动减少水量，此方式用户消耗燃气较多但水量会相对经济模式下大。

※经济模式水量设定方法：用户按auto键进入经济模式，此时面板显示器会闪烁显示设定水量（机器默认为8L/min，断电再上电会自动恢复8L/min，不记忆上次设定），此时用户可通过上下键设定自己所需水量，水量设定6, 7, 8, 9, 10L/min五档。如果用户3秒钟不进行水量设定操作，机器会自动跳转到温度设定。如果跳转到温度设定后用户再想进行水量设定，可再按auto键，此时用户可以再次水量设定。此模式下机器会根据用户的需求在一定的热负荷下工作，从而节省燃气。

二. 各零部件名称

2.4 Ei7+/Ei6+面板操作器(主遥控器)

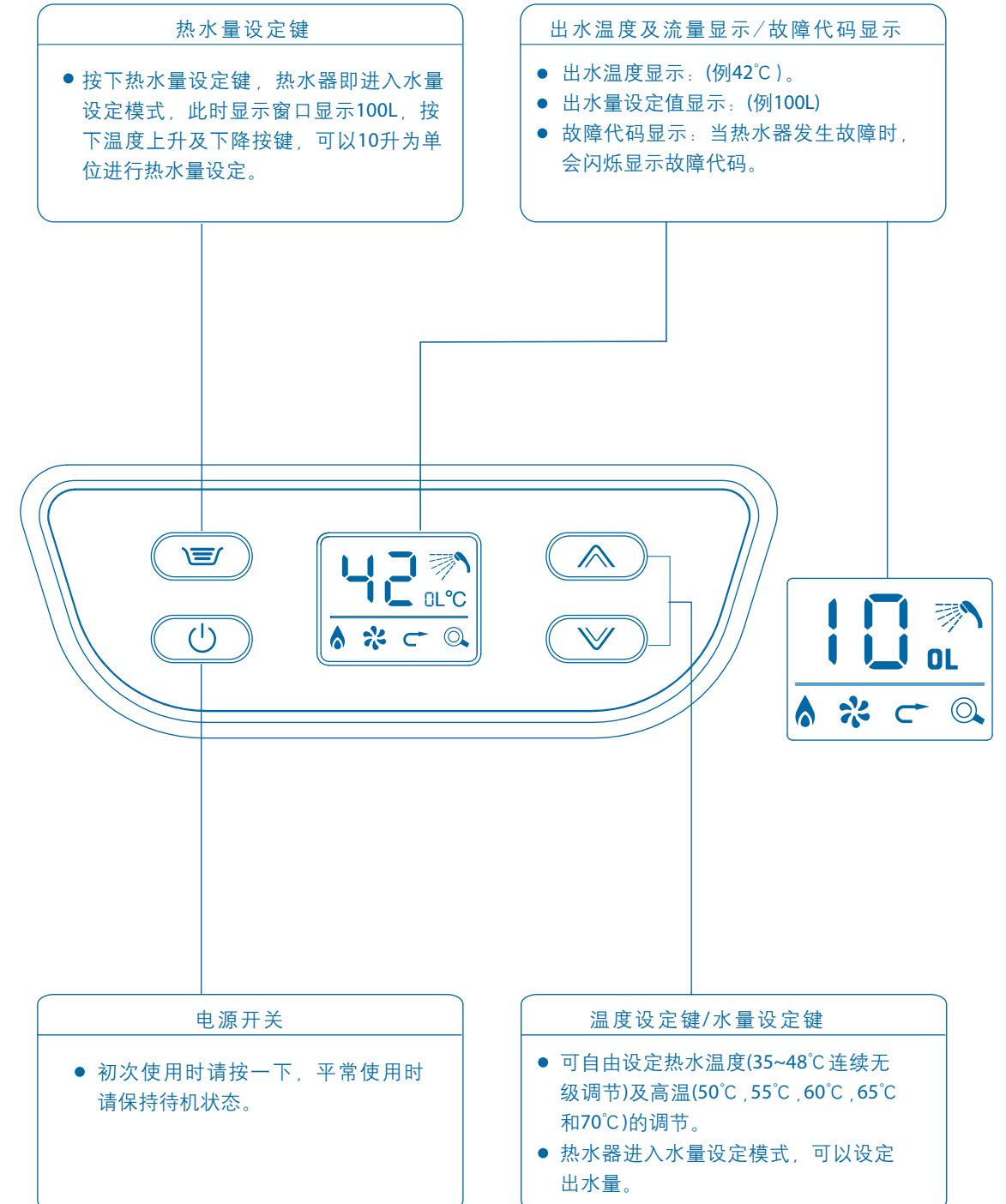

三. 使用前准备

初次使用时,请参考以下顺序

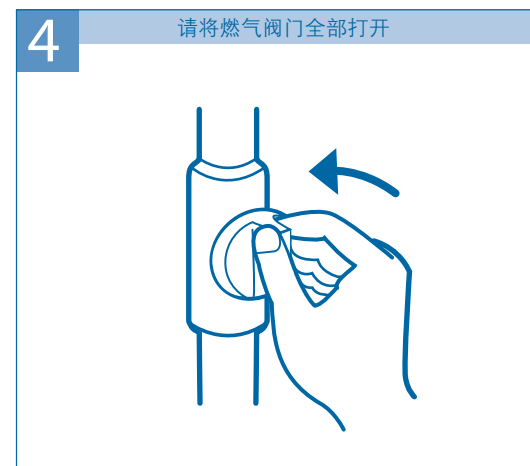
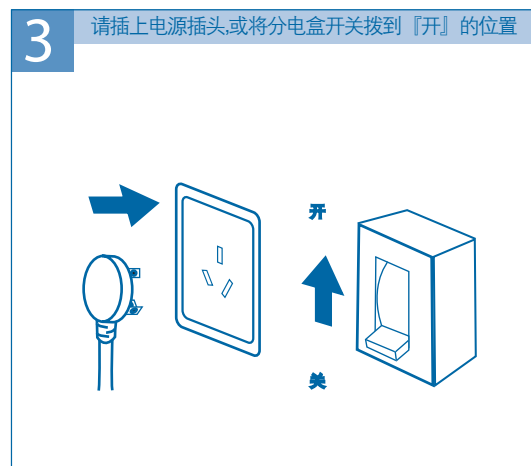
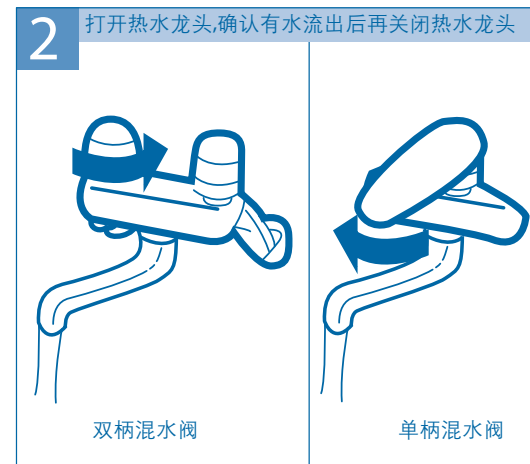
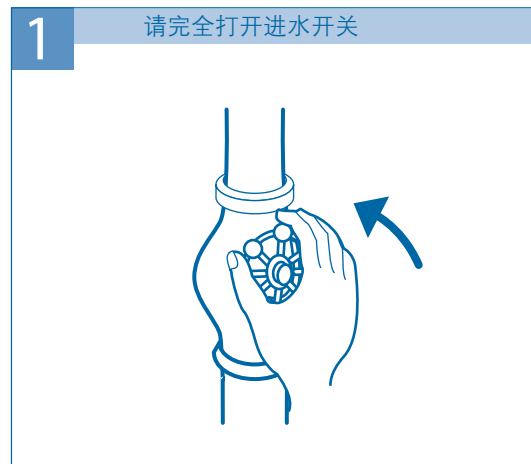

警告

- 为了防止烫伤,使用莲蓬头时,不可突然将水淋在身体与头上,应先用手确认热水温度后再使用;
- 为了防止烫伤,使用过高温的热水之后,因为管路中还残留有高温的热水,再次使用莲蓬头淋浴时,请先确认热水的温度后再使用;
- 使用者以外的人请勿随意变更热水温度,热水突然流出会造成烫伤,水温突然变冷亦会令人不舒服。

四. 使用方法

4.1 热水输出的方法

按下面板操作器电源开关, LCD显示屏亮 (Hi7机型可以同时显示“标准模式”), 面板闪烁显示42°C, 3秒后, 显示实际水温。 [初始设定温度(出厂时)为42°C]

Hi7机型:

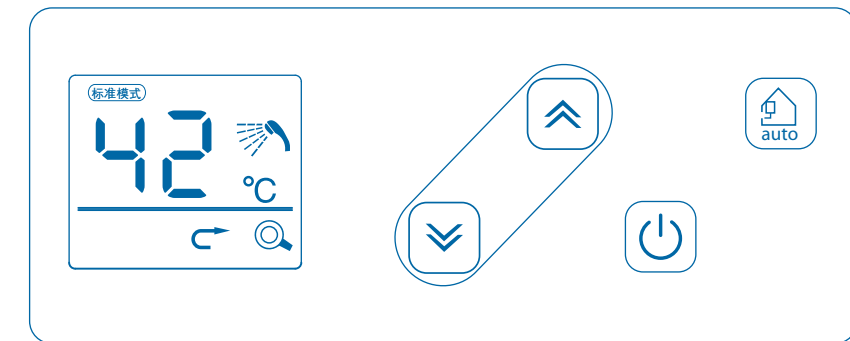

Ei7+/Ei6+机型:

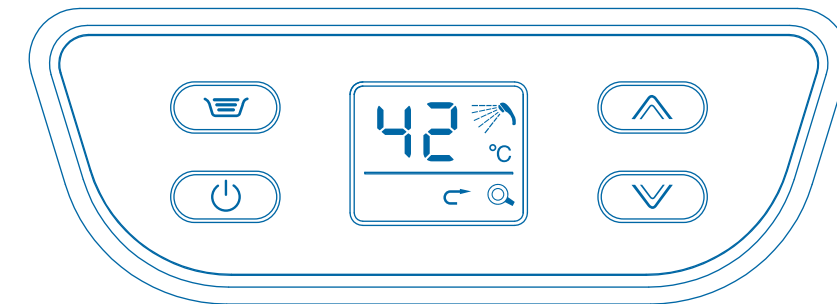

打开热水龙头, 燃烧器便会自动点火,热水随之流出, (开始运行时,因燃气管内有空气, 故应反复开关热水龙头, 直至热水器火焰点着为止)。

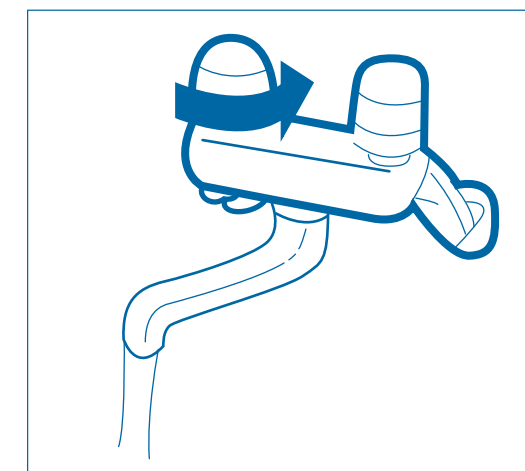

热水龙头不宜开启过小, 否则会出现点火不着或混冷水中途熄火的现象。

本热水器采用安全节能新技术, 热水器连续工作45分钟,燃气供应自动切断, 燃烧器熄火, 若要继续使用, 只需关上热水龙头数秒后再启动即可重新点火。

四. 使用方法

4.2 水温调节

■(热水器同时连接面板操作器和浴室有线遥控器时)

通过面板操作器进行调节时	如果面板操作器LCD上优先符号  显示	<ul style="list-style-type: none"> ■面板操作器具有优先权, 可以开、关机, 调节温度, 设定水量等 ■如此时没有使用热水, 第一次按下线控器电源开关, 机器将关闭, 如再次按下电源开关, 线控器将取得优先权; 面板操作器将失去优先权, 优先符号闪烁或者不显示
	如果面板操作器LCD上优先符号  不显示	<ul style="list-style-type: none"> ■线控器具备优先功能, 此时按调节键无法调节温度, 只能查看。 ■如此时没有使用热水, 第一次按面板操作电源开关, 机器将关闭, 如再次按电源开关, 面板操作器将取得优先权, 优先符号显示
	如果面板操作器LCD上优先符号  闪烁	<ul style="list-style-type: none"> ■线控器具备优先功能, 因为此时正在使用热水, 无法进行温度调节, 只能查看温度。 ■此时面板操作器无法获得优先权
通过线控器调节时	如果线控器LCD上优先符号  显示	<ul style="list-style-type: none"> ■线控器具有优先权, 可以开、关机, 调节温度, 设定水量等 ■如此时没有使用热水, 第一次按下面板操作器电源开关, 机器将关闭, 如再次按下电源开关, 面板操作器将取得优先权; 线控器失去优先权, 优先符号闪烁或不显示
	如果线控器LCD上优先符号  不显示	<ul style="list-style-type: none"> ■面板操作器或者另一个线控器具备优先功能, 此时按调节键无法调节温度, 只能查看。 ■如此时没有使用热水, 第一次按线控器电源开关, 机器将关闭, 如再次按电源开关, 线控器将取得优先权, 优先符号显示
	如果线控器LCD上优先符号  闪烁	<ul style="list-style-type: none"> ■面板操作器或者另一个线控器具备优先功能, 因为此时正在使用热水, 无法进行温度调节, 只能查看温度, 也不可以设定水量 ■此时该线控器无法获得优先权

浴室有线遥控器及无线遥控器的安装请详见线控器及无线遥控器的安装说明书。

正在使用热水时

- 无法从35~48℃的温度设定改变为高温(50℃, 55℃, 60℃, 65℃, 70℃)。
- 设定为高温(50℃, 55℃, 60℃, 65℃, 70℃)时, 无法升高温度。

四. 使用方法

- 热水器的设定温度范围为35℃-70℃, 在温度范围35℃-48℃区间内, 按下温度设定按键以1℃为单位上升或下降, 而且设定完温度时, 会闪烁显示3秒设定温度, 随后显示实际水温; 在温度范围50℃-70℃区间, 按下温度设定按键是以5℃为单位上升或下降, 且设定温度完成后会闪烁10秒显示设定温度, 随后显示实际水温。
- 为了使机器在进水温度较低的情况下, 也能达到更好的恒温使用性能, 在部分额定热负荷较小的机型上特设水量调节旋钮。当出现出水温度低于设定温度时, 请将水量调节旋钮适当关小, 使得到最佳的恒温调节范围。”
- 当超出机器使用范围而无法达到设定温度, 不属于产品质量问题, 可通过调节进水量达到设定温度。

△ 请注意

- 您所设定的热水温度是热水器的设定温度, 而热水龙头流出来的热水温度, 可能会因为配管的长度或季节变化而有所不同, 特别是多数用户采用混水龙头。故请以热水龙头实际流出来的热水温度做参考。
- 热量量开的太大超过热水器的能力时, 可能会不够热, 因此请将热水龙头关小一些。
- 当夏天进水温度过高时, 出来的热水温度可能会高于设定温度。
- 当温度设定为70℃而进水温度太低时, 出来的热水温度会低于70℃。
- 当温度设定在高温区域(50℃, 55℃, 60℃, 65℃, 70℃)时, 如此时关闭面板操作器或浴室遥控器的电源开关, 再重新开启时, 为防止烫伤, 系统会自动锁定最高温度为48℃。

4.3 向浴缸内注水

4.3.1 使用前准备

- 关闭浴缸的放水栓;
- 如果有浴缸盖请盖上。(注水时请打开)

4.3.2 通过面板操作器注水时请按照以下的方法进行

A. 初次使用时, 按下面板操作器的电源开关, 面板显示器闪烁显示标准模式的水温"42℃", 3秒钟后显示实际出水温度。

Hi7机型:

标准模式下的水温(例42℃)

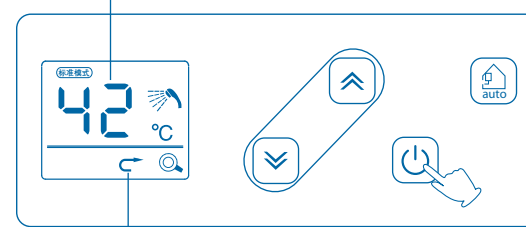

优先显示亮

Ei7+/Ei6+机型:

标准模式下的水温(例42℃)

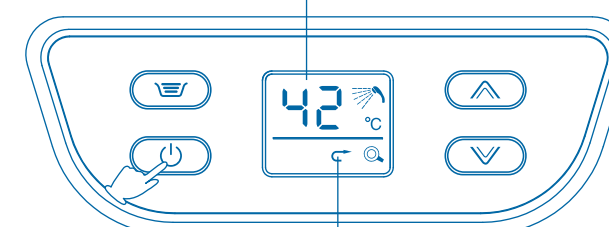

优先显示亮

B. 通过设定开关调节注水水量。

- Hi7系列通过按auto按键, 使LCD上的"浴缸模式"闪烁, 同时显示屏会闪烁显示水量设定值, 此时可通过上下键设定水量。
- 对Ei7+和Ei6+系列按下水量设定开关, LCD显示屏会闪烁显示水量设定值时, 接触上下按键进行水量设定。
- 设定水量范围为10~990升(每10升为1单位), 用户可根据自己需求任意设定。
- 设定完注水水量后, LCD显示屏会闪烁显示目前设定水量值, 3秒后, 显示注水温度。

四. 使用方法

Hi7机型:

注水量闪烁(例100L)

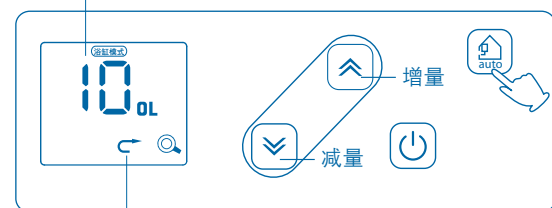

优先显示亮

Ei7+/Ei6+机型:

注水量闪烁(例100L)

增量

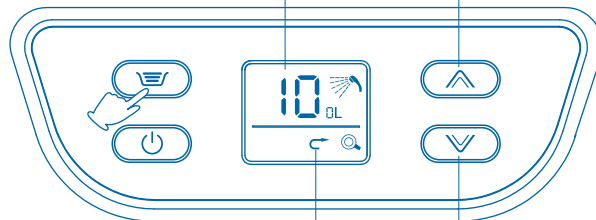

优先显示亮

减量

C. 通过设定开关调节注水温度，在完成B注水量设定3秒钟后，会闪烁显示注水温度，此时通过上下键设定注水温度。

Hi7机型:

改变过的注水温度(例45°C)

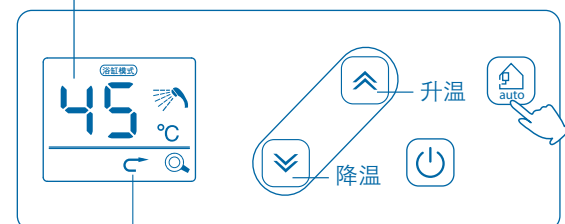

优先显示亮

Ei7+/Ei6+机型:

改变过的注水温度(例45°C)

升温

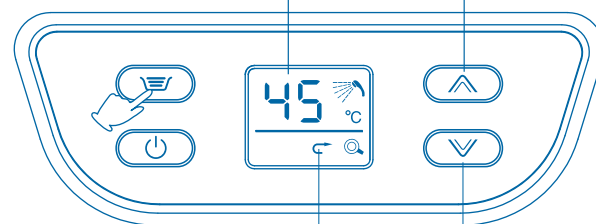

优先显示亮

降温

D. 打开出水阀

※ 如果采用混水阀时，请将混水阀旋开至热水位置。

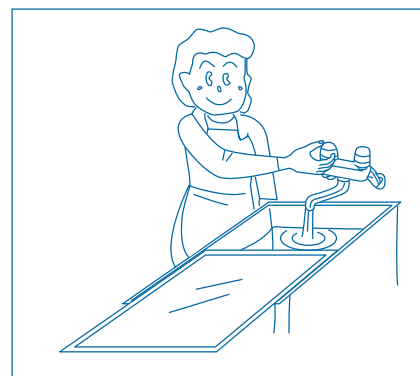

四. 使用方法

E. 蜂鸣器鸣叫时，说明已达到热水器的水量设定值，LCD显示屏会闪烁显示当时的实际水量，请停止注水。若用户不关水，显示屏会以10L为单位累积闪烁显示实际水量直至关水。

特别提醒:

(本机没有注水自动停止功能)

出厂时的初始设定为100升。



△ 请注意

热水器的使用前或使用中，均可进行水量设定；

在注水时，如果厨房或其他地方同时使用热水，因水被分流会使流出的水量低于设定值；

如果浴缸中有剩水或暂停后再注水，因浴缸中有多余的水，所以水量会多于设定值，且温度可能低于设定的温度；即使不向浴缸中注水，如果厨房或淋浴处继续使用热水，达到设定的水量时蜂鸣器也会鸣叫；

特别提醒：本机特有各种模式下的温度记忆功能，而且在浴缸模式工作完后会自动跳至上一模式工作，且出水量及出水温度也会因模式的变化而变化，此为正常现象，请用户使用时注意。

五. 使用注意事项

A. 保持室内空气流通

热水器使用时，应保持室内空气流通，所以请务必打开窗户。



B. 热水器工作时或工作后，排气管及排气管周围部件温度较高，请勿用手触摸，以免烫伤。



五. 使用注意事项

C. 禁止室外使用

本机器为室内使用型热水器, 请不要在室外使用, 因雨水侵入机器内部而引起机器损坏。



D. 机器异常时处理方法

热水器工作时, 若发生下列异常现象, 请立即关闭燃气阀门和进水阀门, 根据[故障、异常判断方法及处理方法]查明原因, 不能处理时即通知本公司售后服务中心。

- a. 燃气味
- b. 异常燃烧声音
- c. 漏水



E. 不可接近易燃物

切勿在热水器附近放置汽油、苯类等易燃易爆品。



F. 请勿擅自打开热水器

热水器内部有220V带电部件和精密电子器件, 非专业维修人员请勿打开机盖, 以免发生触电事故和其他不必要的损失。



G. 热水器停止工作后, 请关闭燃气阀门。

H. 热水器推荐使用年限

依据GB17905相关规定, 燃气热水器从出售之日起, 人工煤气热水器的使用年限是6年, 液化石油气和天然气热水器的使用年限是8年, 为了保证您的舒适安全使用, 请严格遵守。

六. 防冻注意事项

6.1 热水器积水结冰后, 打开出水阀无水流出, 请等其自然解冻, 待有水流出后, 仔细检查进、出水管路有无漏水, 确定无漏水后, 请按正确操作方法使用, 热水器内积水结冰冻结时, 若使用热水器会造成损坏, 因冻结而造成热水器的损坏不属于保修范围。如果长期停止使用, 请在停用后将热水器中的水排放干净。

6.2 室内防冻型热水器带有自动电加热装置, 能有效防止冻结, 但请注意:

- 必须保持通电状态, 停电一样不能防止冻结。
- 特别寒冷地区, 请务必按照6.3要求操作, 但是由于热水器加热功率有限, 可能不能完全防止冻结。
- 机内防冻装置只能保护机器不被冻结, 对进水管路不能起到防止冻结的作用, 请单独做保温措施以保证机器可以正常运行。

6.3 冬季室外温度 0°C 以下, 使用后请先关闭进水阀, 打开出水阀, 然后旋松防冻卸水栓及滤网组合, 放掉积水, 以防冻坏热水器; 针对防冻机型, 因防冻电加热功率有限, 所以在特别寒冷的条件下, 也请按照上述的放水防冻方法进行操作。

6.4 排放热水器内部存水的方法

1. 拔掉电源插头(分电盒的开关拨到“关”的位置)

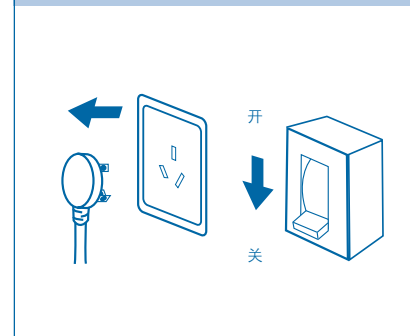

2. 关闭燃气开关

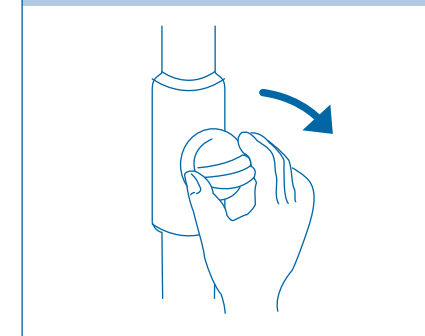

3. 关闭供水开关

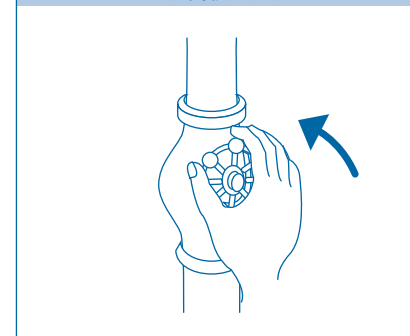

4. 打开所有热水龙头

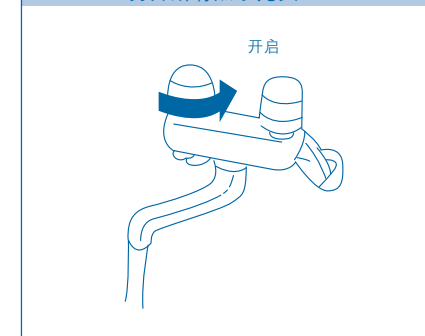

5. 取出防冻泄水栓及可拆式滤网机构

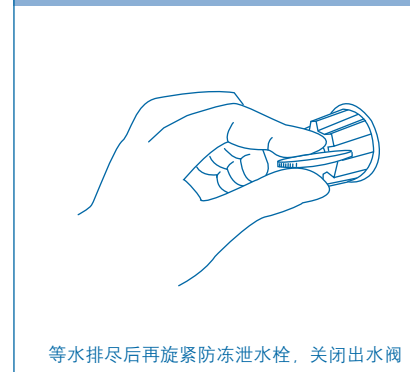

等水排尽后再旋紧防冻泄水栓, 关闭出水阀







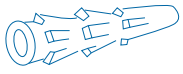

排水后的机器再次使用前准备事项

1. 确认电源插头已拔掉(分电盒的开关拨到“关”的位置);
2. 确认热水器下部的燃气阀已关闭;
3. 请旋紧进水接口处的进水滤网组合和热水出口的防冻泄水栓; (拆卸方法如图5, 推荐使用一元硬币)
4. 再度使用时, 请确认水从热水出口流出后, 再依「使用方法」使用之。

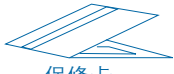





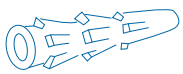

七. 安装

7.1 开箱检查

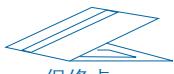
a. 针对JSQ48-Hi7/JSQ48-Hi7S/JSQ40-Hi7/JSQ40-Hi7S/JSQ32-Hi7/JSQ32-Hi7S/JSQ26-Hi7/JSQ26-Hi7S/JSQ22-Hi7/JSQ22-Hi7S/JSQ40-Ei7+/JSQ40-Ei6+/JSQ32-Ei7+/JSQ32-Ei6+/JSQ26-Ei7+/JSQ26-Ei6+/JSQ22-Ei7+/JSQ22-Ei6+/JSQ20-Ei7+/JSQ20-Ei6+机型，热水器随机附件有下列物品，安装前请清点。

附件名称、形状	数量	附件名称、形状	数量
 φ8尼龙膨胀管	5	 φ4×50木螺钉	5
 保修卡	1	 说明书	1
 排气直管	1(0.5m)	 合格证	1
 直角弯管	1	 铝箔	1卷

b. 针对JSG32-Hi7/JSG32-Hi7S/JSG22-Hi7/JSG22-Hi7S机型，热水器随机附件有下列物品，安装前请清点。

附件名称、形状	数量	附件名称、形状	数量
 φ8尼龙膨胀管	5	 4×50木螺钉	5
 保修卡	1	 说明书	2
 排气直管	1套 (另行包装)	 合格证	1
 直角弯管		 铝箔	1卷

七. 安装

7.2 外形尺寸图

a. 针对JSQ48-Hi7/JSQ48-Hi7S/JSQ40-Hi7/JSQ40-Hi7S机型：

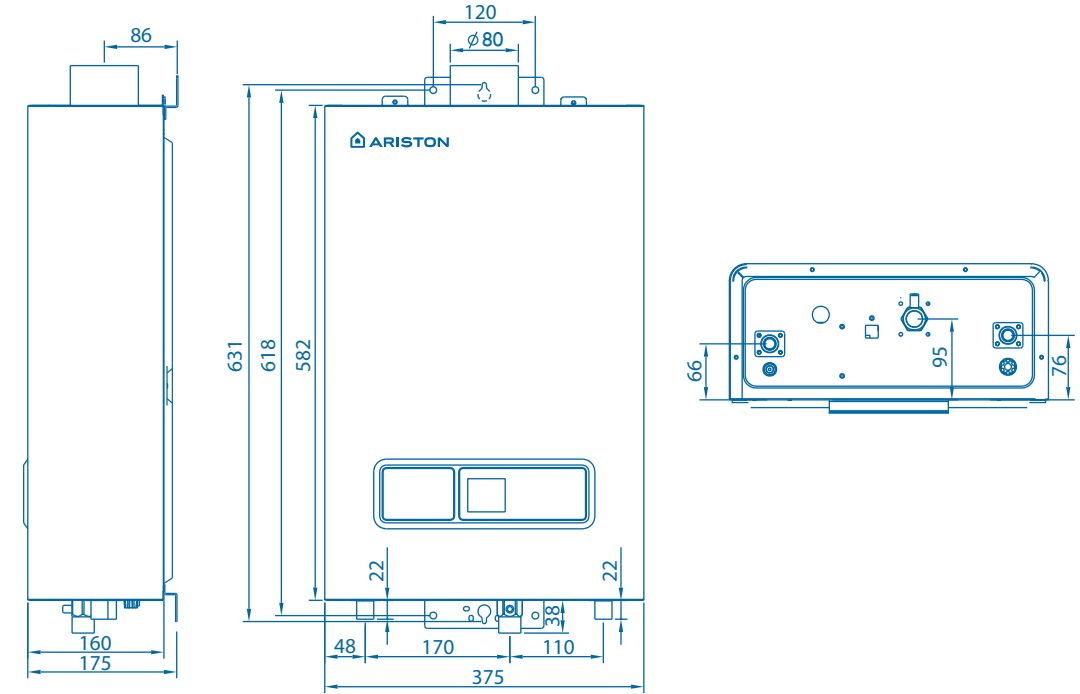

b. 针对JSQ32-Hi7/JSQ32-Hi7S/JSQ26-Hi7/JSQ26-Hi7S/JSQ22-Hi7/JSQ22-Hi7S机型：

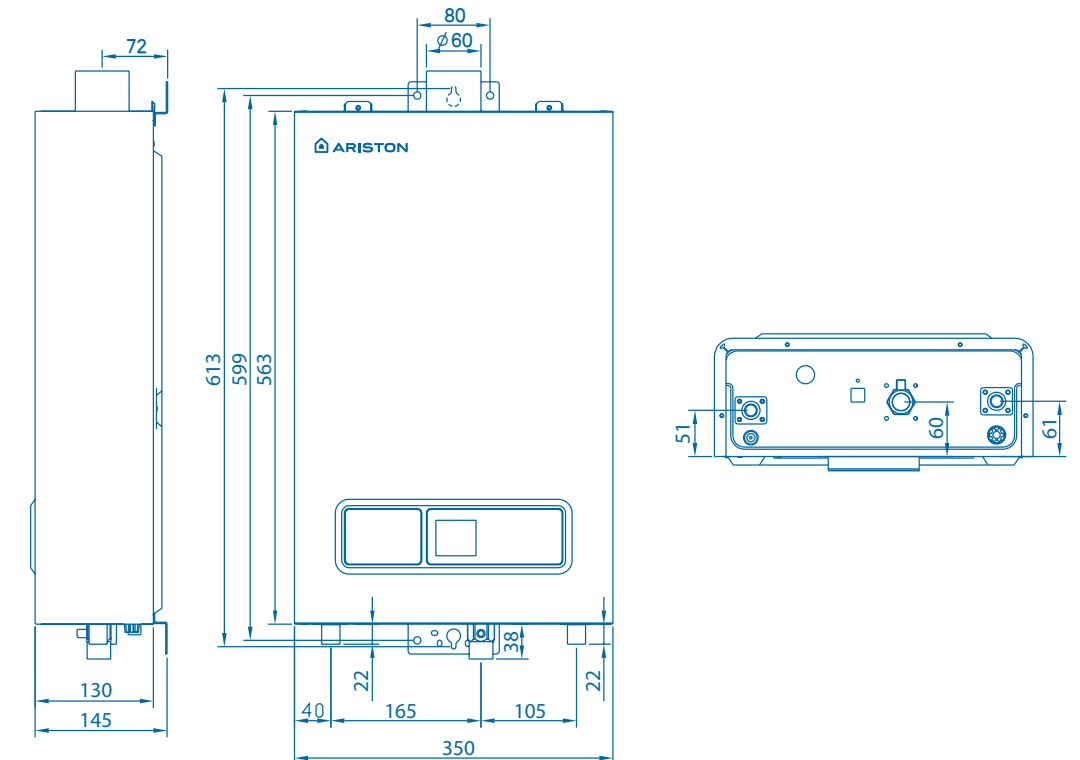

七. 安装

c. 针对JSG32-Hi7/JSG32-Hi7S/JSG22-Hi7/JSG22-Hi7S机型:

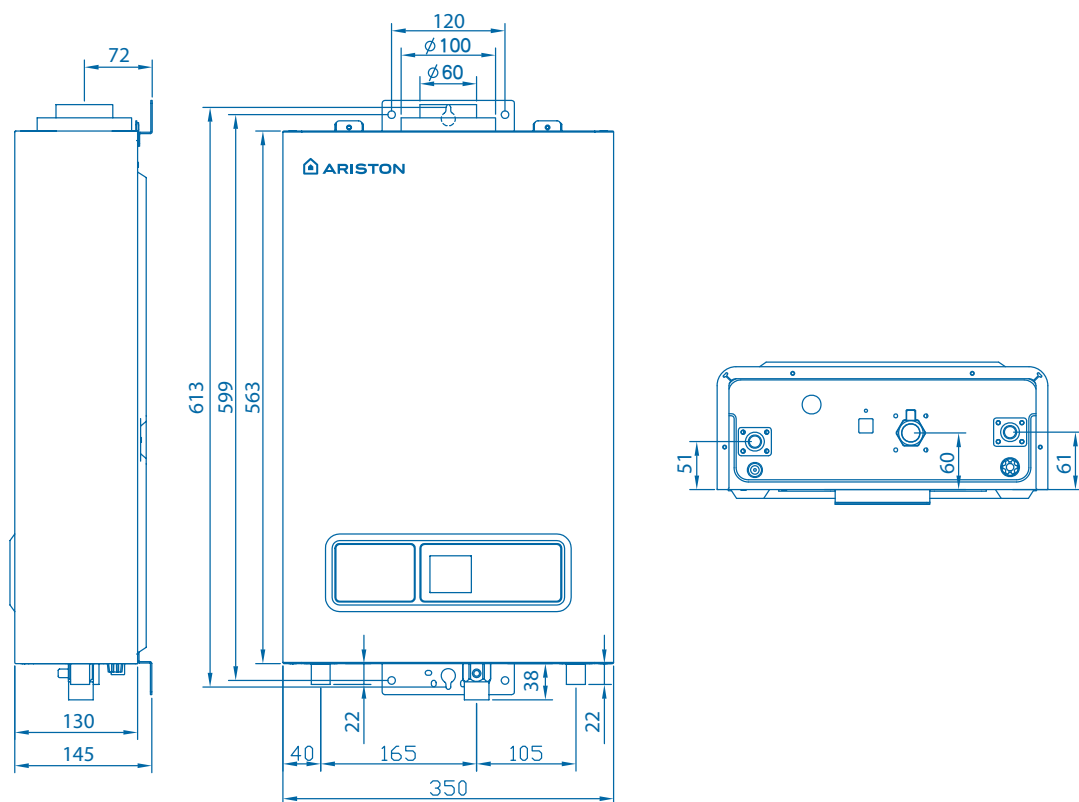

d. 针对JSQ40-Ei7+/JSQ40-Ei6+机型:

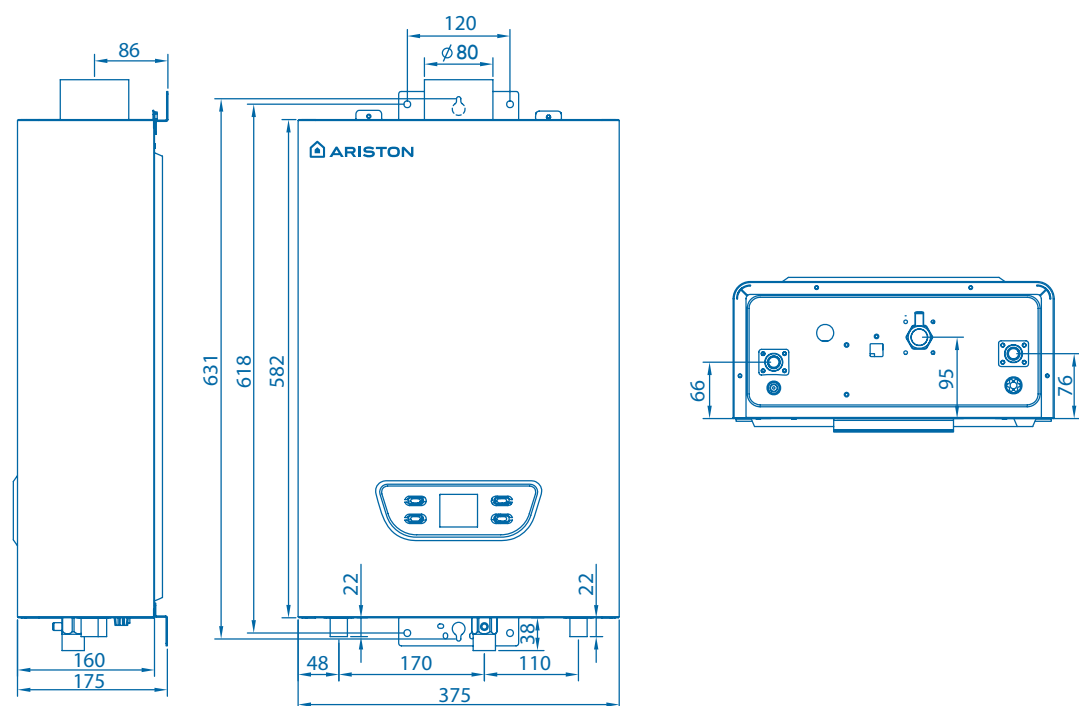

七. 安装

e. 针对JSQ32-Ei7+/JSQ32-Ei6+/JSQ26-Ei7+/JSQ26-Ei6+/JSQ22-Ei7+/JSQ22-Ei6+/JSQ20-Ei7+/JSQ20-Ei6+机型:

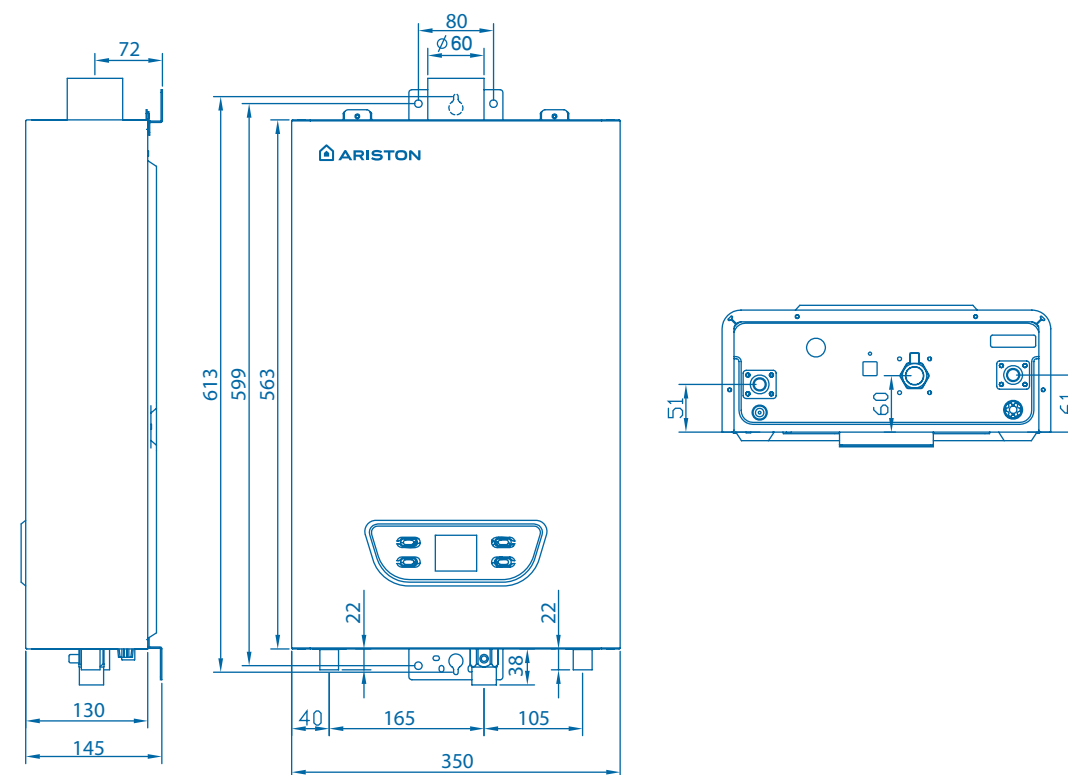

7.3 安装注意事项

- 安装前请确认燃气种类与铭牌上所示燃气种类是否相同，电源电压是否符合，如果不符，严禁安装使用。



- 必须请特许的安装队和具备上岗证的专业人员进行安装，确保安全可靠正确地使用本热水器。
- 安装必须符合当地燃气管理部门的规定和要求。
- 燃气种类不一致而仍然安装使用，会造成火灾事故或不完全燃烧而产生一氧化碳中毒及爆燃现象。

七. 安装

7.4 热水器的安装场所

热水器的安装场所应通风换气良好，烟道口必须安装排烟管，排烟管出口必须置于室外。特别是热水器和吸油烟机同时使用时，一定要打开窗户或门，保证室内空气畅通。

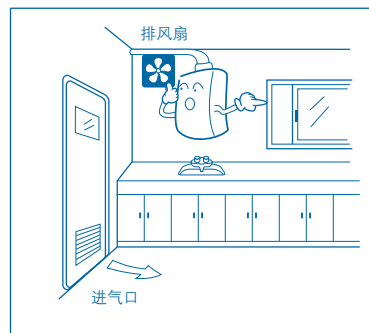
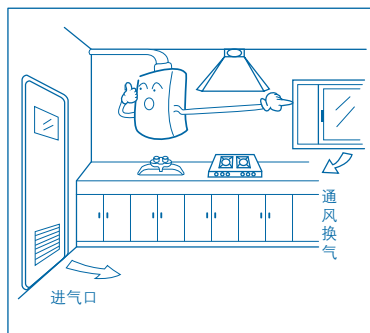

严禁安装在吊橱、壁橱内及窗帘等易燃物的旁边。

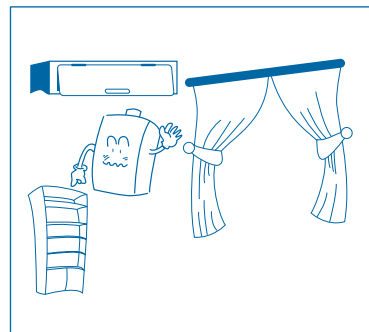

严禁安装在煤气灶或其它热源的上方。

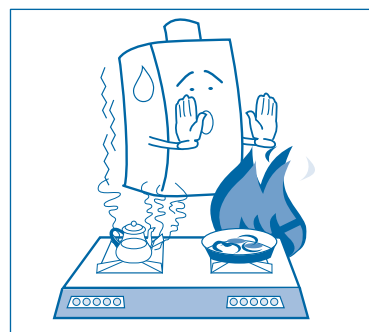

严禁安装在电器设备或有易燃物品(如汽油、有机溶剂)及腐蚀性化学药品(如酒精、盐酸等)旁边，以免发生火灾或腐蚀机器。

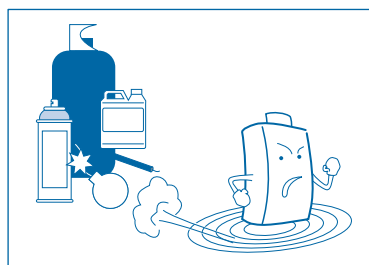

安装热水器的两侧，应留有至少20cm以上的空间，保证热水器能正常工作，便于热水器维修和保养。

七. 安装

7.5 热水器的给排气

本热水器使用随机附带的排烟管，排烟效果最佳；本排烟管为燃气热水器专用，请不要改变其结构及形状。
从热水器的安装场所到排烟管的前端排烟管口的距离必须在规定的距离范围之内。

前端排气口一定要露在室外。
前端排气口按1/50的斜度向下倾斜安装。
排烟管延长时请按水平向下1/50斜度方向安装。
前端排烟口附近请勿放置危险物品。

7.6 排气口的设置

a. JSQ48-Hi7/JSQ48-Hi7S/JSQ40-Hi7/JSQ40-Hi7S/JSQ32-Hi7/JSQ32-Hi7S/JSQ26-Hi7/JSQ26-Hi7S/JSQ22-Hi7/JSQ22-Hi7S/JSQ40-Ei7+/JSQ40-Ei6+/JSQ32-Ei7+/JSQ32-Ei6+/JSQ26-Ei7+/JSQ26-Ei6+/JSQ22-Ei7+/JSQ22-Ei6+/JSQ20-Ei7+/JSQ20-Ei6+机型：

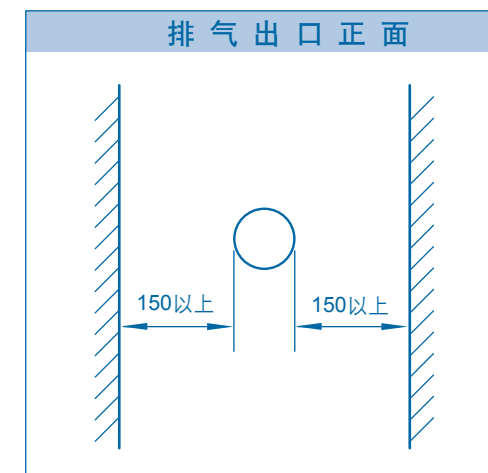
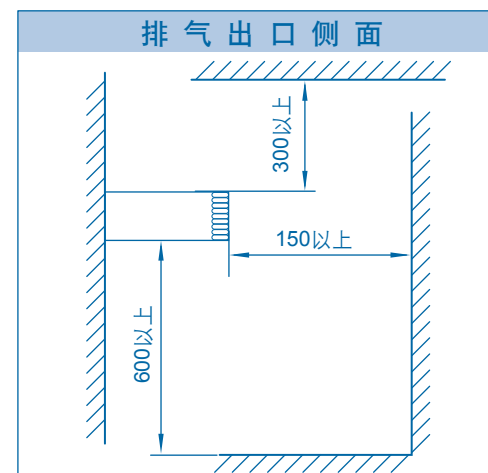

b. JSG32-Hi7/JSG32-Hi7S/JSG22-Hi7/JSG22-Hi7S机型：

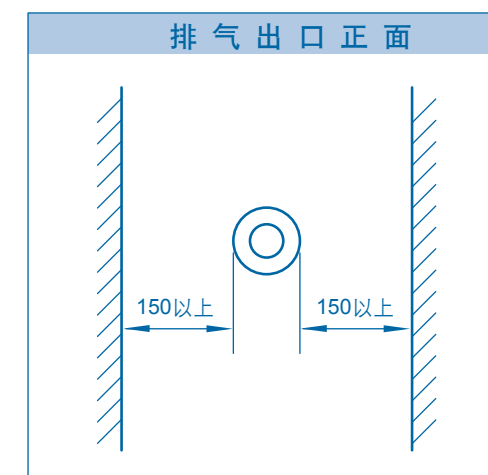
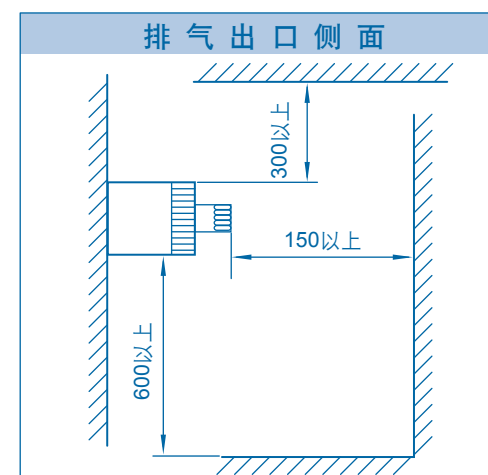

七. 安装

7.7 热水器的安装

- 1.根据热水器的安装尺寸图先在准备安装热水器的上端打一孔，钉入一膨胀管，拧上木螺丝。
- 2.将热水器顶端挂架中间孔挂在此木螺钉上，依右图找出四颗螺丝孔固定位置，然后搬下热水器。
- 3.在已标出热水器固定位置的四个孔位打孔装入随机附送的膨胀管，然后挂上机器，将热水器用随机附送的木螺丝固定。

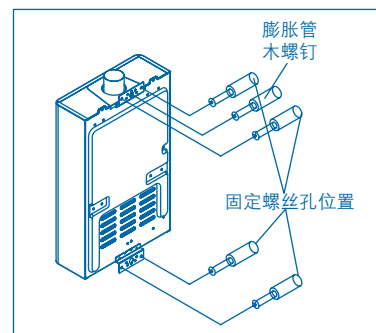

△注意

因本热水器会施加给墙壁约16kg重量，如强度不足时，请做补强措施

7.8 排烟管的安装

7.8.1 安装注意事项

- a. 针对JSQ32-Hi7/JSQ32-Hi7S/JSQ26-Hi7/JSQ26-Hi7S/JSQ22-Hi7/JSQ22-Hi7S/JSQ32-Ei7+/JSQ32-Ei6+/JSQ26-Ei7+/JSQ26-Ei6+/JSQ22-Ei7+/JSQ22-Ei6+/JSQ20-Ei7+/JSQ20-Ei6+机型排烟管内径为 $\geq 60\text{mm}$ ，
针对JSQ48-Hi7/JSQ48-Hi7S/JSQ40-Hi7/JSQ40-Hi7S/JSQ40-Ei7+/JSQ40-Ei6+机型排烟管内径为 $\geq 80\text{mm}$ ；

■本热水器必须安装排烟管，请不要使用不同口径的排烟管

■排烟管最长可延伸至3m/3弯头

■排烟管的长度及弯管使用个数请用下列公式计算

$$W=L+M \times 2 \quad L: \text{连接排烟管的长度(m)} \quad M: \text{弯管的个数(个)}$$

W>9时，本热水器不可使用。

■前端排烟部分，表示为一个弯头，包含在总弯管个数内。

- b. JSG32-Hi7/JSG32-Hi7S/JSG22-Hi7/JSG22-Hi7S机型：

■本热水器必须安装排烟管，排烟管内径为 $\geq 60/\geq 100\text{mm}$ ，请不要使用不同口径的排烟管

■排烟管最长可延伸至2m/1弯头

7.8.2 标准安装范例

- a. JSQ48-Hi7/JSQ48-Hi7S/
JSQ40-Hi7/JSQ40-Hi7S/
JSQ22-Hi7/JSQ22-Hi7S/
JSQ40-Ei7+/JSQ40-Ei6+/
JSQ32-Ei7+/
JSQ32-Ei6+/JSQ26-Ei7+/
JSQ26-Ei6+/JSQ22-Ei7+/
JSQ22-Ei6+/JSQ20-Ei7+/
JSQ20-Ei6+机型：

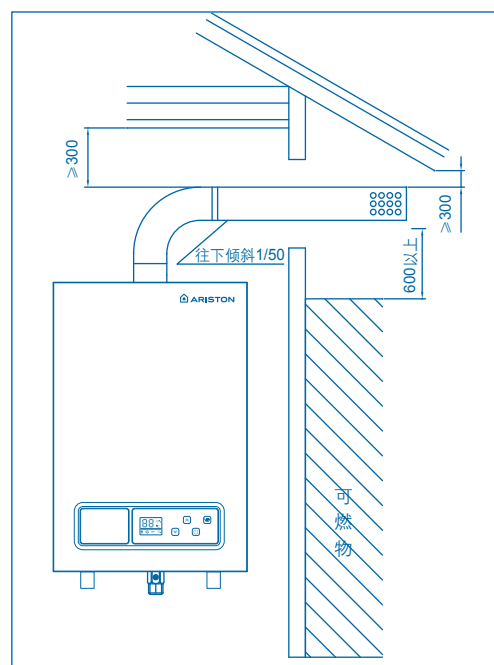

七. 安装

b. JSG32-Hi7/JSG32-Hi7S

JSG22-Hi7/JSG22-Hi7S

机型：

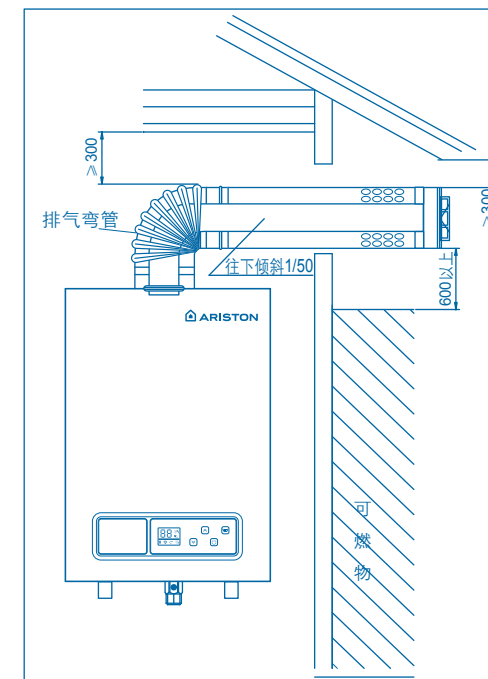

■为解决热水器在安装时安装长度不足的问题，本公司特备有500mm的加长排烟管可供选购，需加长时，可到当地分公司或经销商处选购。

7.9 排烟管的连接

■如图一所示，请将排烟管连接在热水器的上，并用防热贴纸将排烟管和热水器连接口密封粘贴，使排烟时不会漏气。

■针对JSQ32-Hi7/JSQ32-Hi7S/JSQ26-Hi7/JSQ26-Hi7S/JSQ22-Hi7/JSQ22-Hi7S/JSQ32-Ei7+/JSQ32-Ei6+/
JSQ26-Ei7+/JSQ26-Ei6+/JSQ22-Ei7+/JSQ22-Ei6+/JSQ20-Ei7+/JSQ20-Ei6+的机型请勿安装直径大于 $\geq 60\text{mm}$ 的排烟

管，针对JSQ48-Hi7/JSQ48-Hi7S/JSQ40-Hi7/JSQ40-Hi7S/JSQ40-Ei7+/JSQ40-Ei6+的机型请勿安装直径大于 $\geq 80\text{mm}$

的排烟管，如图二所示，针对JSG32-Hi7/JSG32-Hi7S/JSG22-Hi7/JSG22-Hi7S的机型，请勿安装直径大于 $\geq 60/\geq 100\text{mm}$

的排烟管，如图三所示，以免发生烟气逆流结漏，水滴流入热水器内。

■排烟管内部请勿安装防火板等阻止热水器正常燃烧及排气的部件

■请注意排烟管不得接触窗帘等易燃物品。

■请不要使用一般换气用的排气管连接在本热水器的排气管上，以免发生危险。

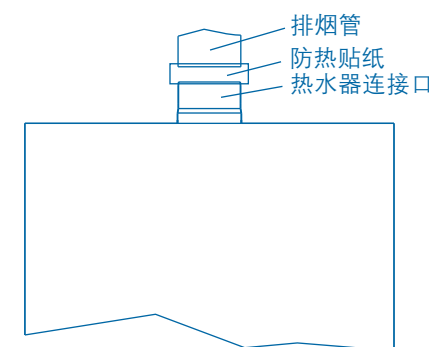

图一

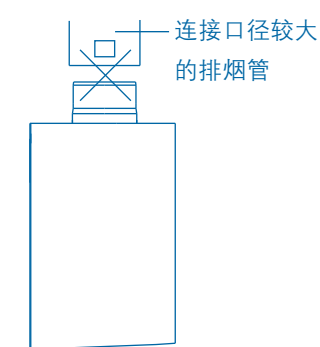

图二

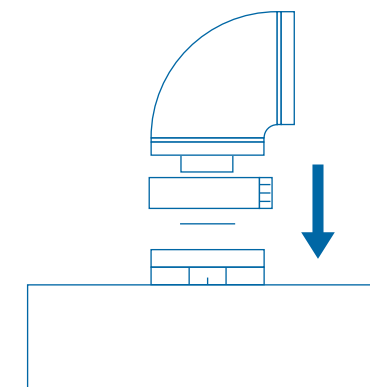

图三

七. 安 装

7.13 电源插头的安装

- 本热水器使用的电源为AC220V/50Hz。电源线长1.5m。
- 电源插座应安装在干燥、不易被水淋湿的地方。为了您的安全，三眼插座必须配备有效可靠的接地线。

7.14 安装后的检查和确认

- 与可燃物的距离及防火上的处理是否充分？
- 热水器安装的地点和环境是否适当？
- 是否保留检查、维修保养的必要空间？
- 是否符合安装条件？
- 请打开冷水开关及热水龙头，确认水流后，再关闭热水龙头，短时间放置一段时间后，检查是否漏水，此时电源插头请不要插入插座。
- 打开燃气开关，并于各连接处涂上肥皂水，检查燃气是否漏气？

八. 试 运 行

- 按照“使用方法”进行试运行，对各种状态进行调试。
- 开始运行时，因燃气管路内有空气，故应反复开关热水龙头，直到热水器点燃火焰为止。
- 试运行不正常时，请按照“使用方法”进行分析处理，如不能解决请联系公司服务部门。
- 试运行后请按照“排放热水器内部积水的方法”进行泄水，防止机器冻结。

九. 日常检查及保养

9.1 检查时注意事项

- 请不要拆解燃气通路及安全装置。
- 热水器外观是否异常？
- 使用过程中，查看火焰是否正常，或有异常声音。
- 热水器周围及排烟口，排气管附近是否有易燃物？
- 热水器周围是否有良好的通风？
- 管路是否漏水、漏气？
- 热水器本体是否贴有安全之相关标贴。
- 为了能够使用的更安心，请每年进行一次安全检查。有关定期检查请向我公司售后服务中心联系。

9.2 保养方法

- 热水器脏污时，请用布或海绵粘上中性清洁剂擦拭。请勿用香蕉水、酒精等擦拭。
- 燃气通路检漏：用毛笔沾热肥皂水涂于燃气管路各连接处，如发现有气泡产生为漏气部位。
- 请关闭进水阀，卸下进水滤网，将进水滤网清洗干净，保证水路畅通。
- 针对带进气过滤网机型，请将进气过滤网从机器上拆下，清洗干净并待水晾干后装入机器，保证空气流入畅通。

十. 故障、异常的判断及处理方法

10.1 非故障状况

现象	原因及处理方法
连续使用45分钟，自动熄火	超时安全安置起作用，重新关闭热水器龙头数秒后再开启即可。
排气口会冒白烟	因排出烟气中有很多水蒸气，遇外部之冷空气就可以看到白色气体。
打开热水龙头也不能立即出热水	从热水器到热水龙头有一段距离，因水管内残留有水，故需要一段时间
初次使用时，很难点着	因燃气配管中有空气，请重复关闭热水龙头，再打开之动作。
关闭热水龙头，短时间内，送风机也会转动	因为要排出燃烧室内的废气，送风机有延迟停机功能设计。
热水龙头开得太小而变成冷水	热水开得太小（启动水量以下）时会熄火而变成冷水，故使用时热水不宜开得太小。
从泄压阀流出水来	为使热交换器内的压力不会太高，而让过高的压力泄放掉。
热水器使用过程中有时会发生啸叫声	燃气是否用完或减压阀输出压力太低。

10.2 使用中面板操作器上火苗图案消失时

- 使用过程中，面板操作器上火苗图案消失时，是因为安全装置已作动所致。显示器闪烁显示故障代码E1—E8可知其发生故障、异常的原因。

故障代码显示状态	故障原因	确认及故障处理方法
E1	点火不成功	燃气开关是否打开。燃气罐是否没气了。关水，重新启动。
E2	意外熄火或烟道堵塞	燃气是否用完，水压太低，排气是通畅。关水，重新启动。
E3	出水温度过高或空烧	关水，重新启动。
E4	温度传感器故障	关水，重新启动。
E5	45分钟定时动作	关水，重新启动
E6	假火焰	关水，重新启动，如还有问题请联络本公司服务人员
E7	风机故障或转速异常	请联络本公司服务人员
E8	通讯故障	关水，重新启动，如还有问题请联络本公司服务人员

- 按下面板操作器的电源开关而显示器不亮时，请拔掉电源插头重新试一次。若显示器仍不亮，请联络本公司服务人员。



十. 故障、异常的判断及处理方法

10.1 非故障状况

现象	原因及处理方法
连续使用45分钟，自动熄火	超时安全装置起作用，重新关闭热水器龙头数秒后再开启即可。
排气口会冒白烟	因排出烟气中有很多水蒸气，遇外部之冷空气就可以看到白色气体。
打开热水龙头也不能立即出热水	从热水器到热水龙头有一段距离，因水管内残留有水，故需要一段时间
初次使用时，很难点着	因燃气管中有空气，请重复关闭热水龙头，再打开之动作。
关闭热水龙头，短时间内，送风机也会转动	因为要排出燃烧室内的废气，送风机有延迟停机功能设计。
热水龙头开得太小而变成冷水	热水开得太小（启动水量以下）时会熄火而变成冷水，故使用时热水不宜开得太小。
从泄压阀流出水来	为使热交换器内的压力不会太高，而让过高的压力泄放掉。
热水器使用过程中有时会发生啸叫声	燃气是否用完或减压阀输出压力太低。

10.2 使用中面板操作器上火苗图案消失时

- 使用过程中，面板操作器上火苗图案消失时，是因为安全装置已作动所致。显示器闪烁显示故障代码E1-E8可知其发生故障、异常的原因。

故障代码显示状态	故障原因	确认及故障处理方法
E1	点火不成功	燃气开关是否打开。燃气罐是否没气了。关水，重新启动。
E2	意外熄火或烟道堵塞	燃气是否用完，水压太低，排气是通畅。关水，重新启动。
E3	出水温度过高或空烧	关水，重新启动。
E4	温度传感器故障	关水，重新启动。
E5	45分钟定时动作	关水，重新启动
E6	假火焰	关水，重新启动，如还有问题请联系本公司服务人员
E7	风机故障或转速异常	请联系本公司服务人员
E8	通讯故障	关水，重新启动，如还有问题请联系本公司服务人员

- 按下面板操作器的电源开关而显示器不亮时，请拔掉电源插头重新试一次。若显示器仍不亮，请联系本公司服务人员。



十一. 规格表

a. 针对JSQ48-Hi7/JSQ40-Hi7/JSQ32-Hi7/JSQ26-Hi7/JSQ22-Hi7/JSQ48-Hi7S/JSQ40-Hi7S/JSQ32-Hi7S/JSQ26-Hi7S

JSQ22-Hi7S机型：

型号	JSQ48-Hi7 JSQ48-Hi7S	JSQ40-Hi7 JSQ40-Hi7S	JSQ32-Hi7 JSQ32-Hi7S	JSQ26-Hi7 JSQ26-Hi7S	JSQ22-Hi7 JSQ22-Hi7S
使用燃气种类	液化石油气		天然气		人工煤气
额定燃气压力	2.8KPa		2.0KPa		1.0KPa
热负荷	48KW	40KW	32KW	26KW	22KW
产热水能力(温升25℃)	24L/min	20L/min	16L/min	13L/min	11L/min
排气方式	强制排气式				
热效率	≥88%				
点火方式	水动式电脉冲点火				
最低启动水压	0.02MPa				
适用水压	0.04MPa~0.4MPa				
控制方式	燃气电子比例阀+电子火力分段阀(智能变频)+水量比例阀控制方式				
连接管方式	软体启动方式				
进水管	R1/2"				
进气管	R3/4",16L(含)以下天然气机型R1/2"				
排气管	Φ80mm		Φ60mm		
电气特性	AC220V/50HZ				
额定电功率	63W		48W		42W
鼓风机	DC电机				
电源线	1.5m				
电加热功率(防冻机型)	156W				
外形尺寸	582x375x160mm			563x350x130mm	

由于各地燃气种类繁多，上述数据也不尽相同，以机器铭牌为准。

十一. 规格表

b. 针对JSQ40-Ei7+/JSQ40-Ei6+/JSQ32-Ei7+/JSQ26-Ei7+/JSQ22-Ei7+/JSQ20-Ei7+/JSQ32-Ei6+/JSQ26-Ei6+/

JSQ22-Ei6+/JSQ20-Ei6+机型:

型 号	JSQ40-Ei7+ JSQ40-Ei6+	JSQ32-Ei7+ JSQ32-Ei6+	JSQ26-Ei7+ JSQ26-Ei6+	JSQ22-Ei7+ JSQ22-Ei6+	JSQ20-Ei7+ JSQ20-Ei6+
使用燃气种类	液化石油气		天然气		人工煤气
额定燃气压力	2.8KPa		2.0KPa		1.0KPa
热负荷	40KW	32KW	26KW	22KW	20KW
产热水能力(温升25℃)	20L/min	16L/min	13L/min	11L/min	10L/min
排气方式	强制排气式				
热效率	≥88%				
点火方式	水动式电脉冲点火				
最低启动水压	0.02MPa				
适用水压	0.04MPa~0.4MPa				
控制方式	热水温控制方式	燃气电子比例阀+电子火力分段阀(智能变频)控制方式			
	缓点火方式	软体启动方式			
连接管方式	进水管	R1/2"			
	进气管	R3/4",16L(含)以下天然气机型R1/2"			
	排气管	Φ80mm	Φ60		
电气特性	电源电压/频率	AC220V/50HZ			
	额定电功率	63W	48W	42W	
	鼓风机	DC电机			
	电源线	1.5m			
电加热功率(防冻机型)	156W				
外形尺寸	582x375x160mm	563x350x130mm			

由于各地燃气种类繁多, 上述数据也不尽相同, 以机器铭牌为准。

十一. 规格表

c. 针对JSG32-Hi7/JSG32-Hi7S/JSG22-Hi7/JSG22-Hi7S机型:

型 号	JSG32-Hi7/JSG32-Hi7S	JSG22-Hi7/JSG22-Hi7S	
使用燃气种类	液化石油气	天然气	人工煤气
额定燃气压力	2.8KPa	2.0KPa	1.0KPa
热负荷	32KW		22KW
产热水能力(温升25℃)	16L/min		11L/min
排气方式	强制给排气式		
热效率	≥88%		
点火方式	水动式电脉冲点火		
最低启动水压	0.02MPa		
适用水压	0.04MPa~0.4MPa		
控制方式	热水温控制方式	燃气电子比例阀+电子火力分段阀(智能变频)+水量比例阀控制方式	
	缓点火方式	软体启动方式	
连接管方式	进水管	R1/2"	
	进气管	R3/4",16L(含)以下天然气机型R1/2"	
	排气管	Φ100/Φ60mm	
电气特性	电源电压/频率	AC220V/50HZ	
	额定电功率	48 W	42 W
	鼓风机	DC电机	
	电源线	1.5m	
电加热功率(防冻机型)	156W		
外形尺寸	563x350x130mm		

由于各地燃气种类繁多, 上述数据也不尽相同, 以机器铭牌为准。

十二. 配线图

a. Hi7系列:

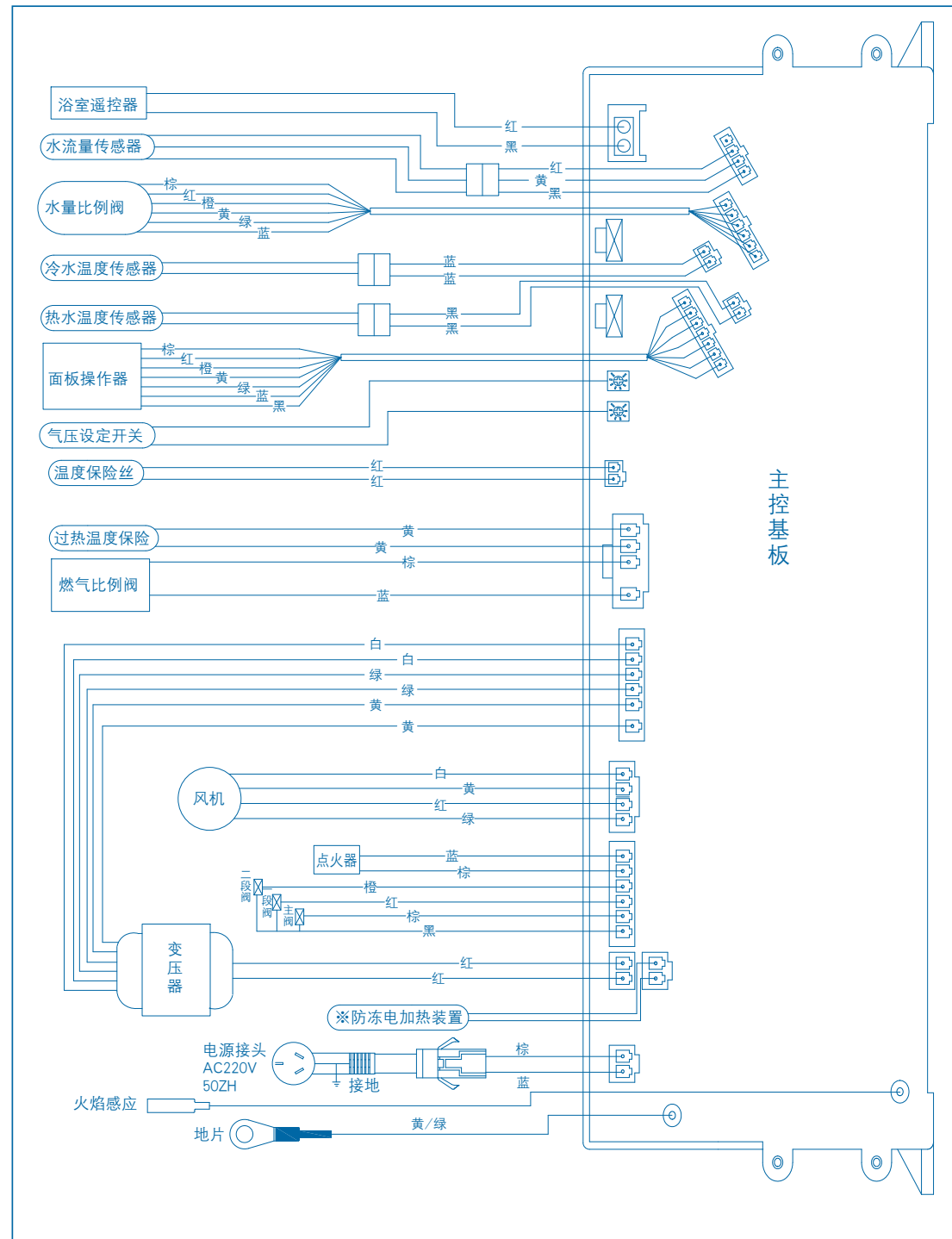

※ 北方地区附带防冻电加热装置。

十二. 配线图

b. Ei7+及Ei6+系列:

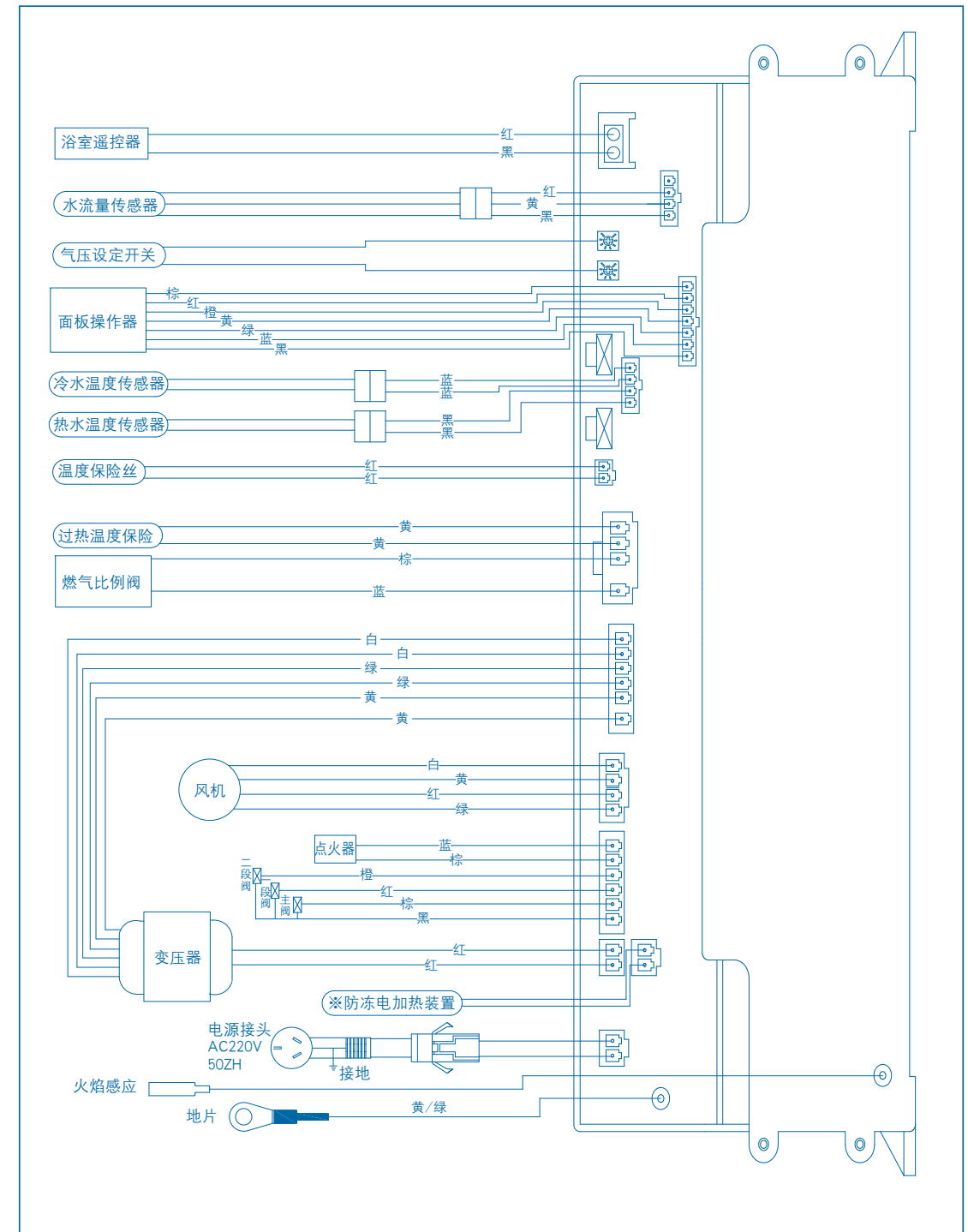

※ 北方地区附带防冻电加热装置。