

电热水器 产品说明书

慧心系列(Ei3)

适用型号:

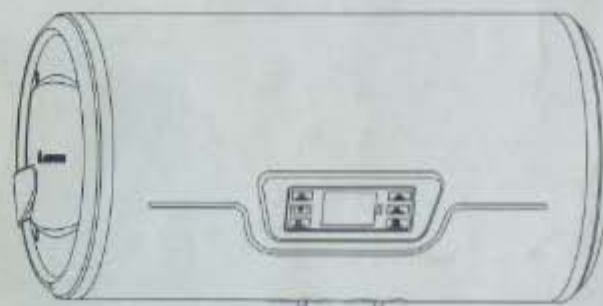

AM40SH2.0Ei3
AM50SH2.0Ei3
AM60SH2.0Ei3
AM65H2.0Ei3
AM80H2.0Ei3
AM100H2.0Ei3

MIS
GROUP

默洛尼卫生洁具(中国)有限公司

地址: 无锡市新加坡工业园行创一路9号

邮编: 214028

电话: (0510)85282122

传真: (0510)85282377

网址: www.ariston.com.cn

全国投诉咨询免费热线: 800-8287333

目 录

1. 系统说明.....1	7.2 温度设定.....8
1.1 外观.....1	7.3 北京时间显示和设定.....9
1.2 用途与特点.....1	7.4 普通加热模式的选择.....9
1.3 装箱单.....1	7.5 普通立即加热模式.....9
2. 技术性能.....2	7.6 普通夜间加热模式.....9
2.1 技术标签.....2	7.7 普通经济模式.....9
2.2 技术数据.....2	7.8 普通用户定时模式.....9
2.3 外形尺寸.....2	7.9 加热速度选择.....10
2.4 接线图与电气原理图.....3	7.10 变频加热模式的选择.....10
3. 警告.....4	7.11 变频立即加热模式.....11
4. 安装.....4	7.12 变频夜间加热模式.....11
4.1 如何安装慧心系列电子式电热水器.....4	7.13 变频经济加热模式.....11
4.2 注意事项.....6	7.14 变频用户定时模式.....11
5. 首次接电/特殊漏电保护插头使用说明.....6	7.15 睡眠模式.....12
5.1 首次接电.....6	7.16 遥控器.....12
5.2 特殊漏电保护插头使用说明.....6	8. 维护和保养.....13
6. 控制面板说明.....7	8.1 内胆排空方式.....13
6.1 性能注解.....7	8.2 常规保养.....13
7. 功能设定和使用.....8	9. 常见故障现象和处理.....13
7.1 开关控制功能.....8	

1 系统说明

1.1 外观

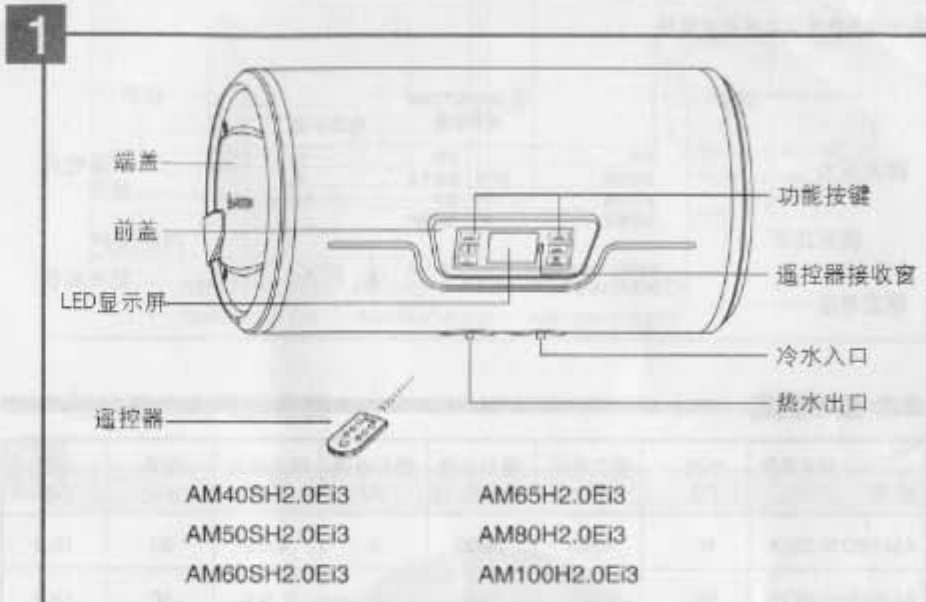

冷、热水管的接口在热水器下方。

1.2 用途与特点

阿里斯顿慧心系列电子式电热水器是供家庭、企事业单位和服务业等用于淋浴、盥洗的电加热水装置，是现代生活必需品。

特点：

1. 强钛全瓷瓷内胆，新配方强钛全瓷瓷粉，耐用、抗腐蚀、抗撞击、健康卫生
2. 高效 INCOLOY 水电分离且具有自洁功能的加热管
3. 超温超压保护
4. 特大阳极镁棒，防腐除垢
5. 产品系列齐全，适应用户不同需求
6. 为“分时供电”地区开发的夜间模式功能，大大节省运行费用
7. 独具有遥控功能，满足用户方便使用
8. 吊顶挂墙双重安装选择，适应用户居家安装不同需要
9. 本机装备有特殊漏电保护插头，除提供普通漏电保护功能外，还具备在接地系统异常情况下提供额外防护的功能

1.3 装箱单

热水器1台	安全阀一只	安装附件1套
说明书1本	用户保修手册1本	安装单1份
用户安装和使用须知1份	条形码5张	遥控器1台

2 技术性能

2.1 技术标签

关于技术性能请参阅技术数据



2.2 技术数据

技术参数 型号	容积 (L)	额定电压 (V)	额定功率 (W)	额定电流 (A)	额定压力 (Mpa)	频率 (Hz)	净重 (kg)
AM40SH2.0Ei3	40	~220	2000	9	< 0.8	50	16.9
AM50SH2.0Ei3	50	~220	2000	9	< 0.8	50	19.2
AM60SH2.0Ei3	60	~220	2000	9	< 0.8	50	21.7
AM65H2.0Ei3	65	~220	2000	9	< 0.8	50	21.9
AM80H2.0Ei3	80	~220	2000	9	< 0.8	50	23.8
AM100H2.0Ei3	100	~220	2000	9	< 0.8	50	27.3

2.3 外形尺寸

型号	A	B	C	D	E	M
AM40SH2.0Ei3	684	100	202.5	365	G1/2"	298
AM50SH2.0Ei3	820	100	202.5	365	G1/2"	434
AM60SH2.0Ei3	962	100	202.5	365	G1/2"	576
AM65H2.0Ei3	712	100	252.5	465	G1/2"	254
AM80H2.0Ei3	795	100	252.5	465	G1/2"	337
AM100H2.0Ei3	947	100	252.5	465	G1/2"	489

2

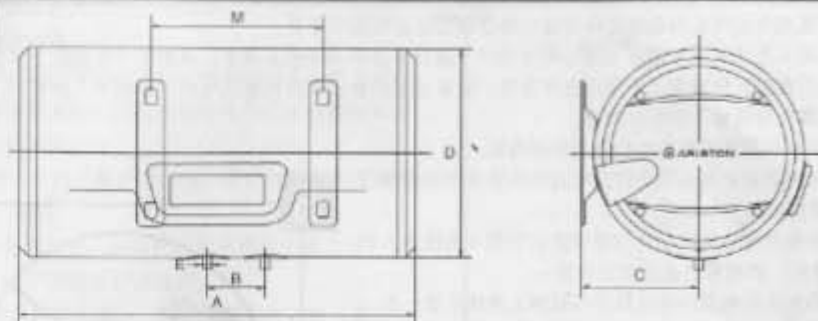

AM40SH2.0 Ei3 AM50SH2.0 Ei3 AM60SH2.0 Ei3
AM65H2.0 Ei3 AM80H2.0 Ei3 AM100H2.0 Ei3

2.4 接线图与电气原理图

3

接线图



4

电气原理图

- 1:显示屏 MT:手动复位温控器
- 2:开/关键 EH:电热管
- 3:变频键 H1:1200W接线端
- 4:模式键 H2:800W接线端
- 5:设定键 RY:继电器
- 6:调速键
- 7:加键
- 8:减键

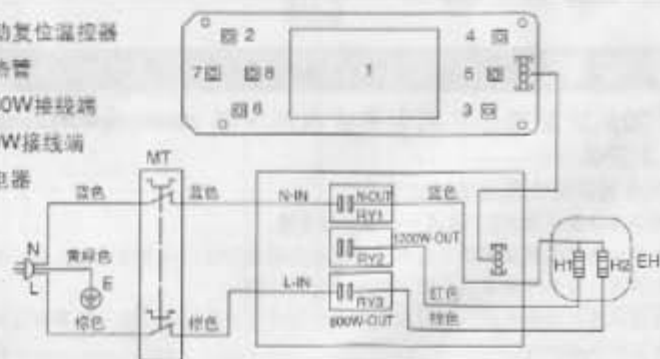

3 警告

国家标准中也许会对在浴室中安装电热水器提出某些限定条件。

默洛尼卫生洁具(中国)有限公司对用户不遵循本说明书的安装要求以及由于不正确的安装电热水器所引起的任何破损,不承担任何责任。安装必须由我公司授权或认可的专业技术人员进行。

尤其需十分注意下列所述内容:

- 必须按照相应章节中的要求联接导线。
- 随机的安全阀必须完好无损且是未被其他相似零件替换过的。
- 安装过程必须由我公司授权或认可的专业技术人员进行。膨胀螺钉必须固定牢靠。
- 检查供电电源的电压是否与铭牌上的指示值一致,检查电表、电源插座和电线直径是否符合热水器的额定电流。
- 根据国家标准检查接地情况,电源插座必须接有地线,且接地必须良好,地线和零线应严格分开,严禁在无可靠接地的情况下使用电热水器。
- 不要使用任何插座变换器,电缆短长线以适应电加热器的插头尺寸,也不要改用其他插头以适应插座,请不要使用接线板(图5、图6)。
- 热水器应单独接线,不要与其他电器共用一条线路。
- 热水器安装位置及电源插座应安置在水喷淋不到的干燥处。
- 本热水器所用电源软线为专用软线,如果损坏,必须由我公司授权或认可的专业技术人员用专用软线更换。
- 若用户家中的电源设置不规范,建议用户在热水器电路回路中加装一个漏电保护器。
- 儿童淋浴时必须在大人的操作指导下进行。
- 为了你使用时的安全避免烫伤,请使用混水阀先调放出冷水,然后再调出你所需要的水温。
- 热水器周围不得有易燃易爆物品。
- 若用户长期不使用热水器,须关闭热水器电源开关,以确保安全和节约能源。

5



6



4 安装

4.1 如何安装慧心系列电子式电热水器

4.1.1 安装

A. 热水器安装位置及墙体要求

- 确保墙体能承受2倍于装满水的热水器重量。
- 为减少热量的损失和便于排水,热水器应尽量安装在距离使用地点最近的且有地漏的地方,并在周围至少留出50厘米的空间以供维护保养之用。
- 根据不同的墙体结构,您可以选用其它型式的膨胀螺钉,但一定要保证膨胀管伸入墙体承重层深度不小于40mm。

B. 如何使用挂片安装热水器

下列产品使用挂片:凡容积在60L及其以上的电热水器必须使用挂片。

- 先用比膨胀管直径小的冲击钻预钻孔,然后用符合膨胀管直径的钻头用非冲击方式修整预钻孔直至达到预定尺寸。
- 用随机的内六角扳手和膨胀螺钉把挂片固定在墙上。(图7)

注意:当螺钉沉头贴住挂钩片不能自由摆动时,

请不要继续拧动螺钉。

- 将热水器靠在墙上,然后慢慢地向下移,直至挂钩片挂住安装支架,往下拉一下,确认热水器已检牢。(图9)

C. 如何使用“L”型挂钩安装热水器

下列产品使用挂片:凡容积在60L以下的电热水器使用L型挂钩。

- 先用比膨胀管直径小的冲击钻预钻孔,然后用符合膨胀管直径的钻头用非冲击方式修整预钻孔直至达到预定尺寸。
- 插入膨胀管,使用扳手或其它合适的工具将“L”型挂钩打入膨胀管直至头部与墙面的距离为“A”(图8)头部垂直向上。(距离A见下表)

型号	A(毫米)
AM40SH2.0EI3 AM50SH2.0EI3	7~10

- 将热水器靠在墙上,然后慢慢地向下移,直至“L”型挂钩挂住安装支架,往下拉一下,确认热水器已检牢。(图9)

- 如果墙体的抹灰层过厚或者是空心砖墙体,应采用加装支撑托架,以保证热水器的牢固安装。

E. 安装距离

型号	安装距离M(mm)
AM40SH2.0EI3	298
AM50SH2.0EI3	434
AM60SH2.0EI3	576
AM65H2.0EI3	254
AM80H2.0EI3	337
AM100H2.0EI3	489

7

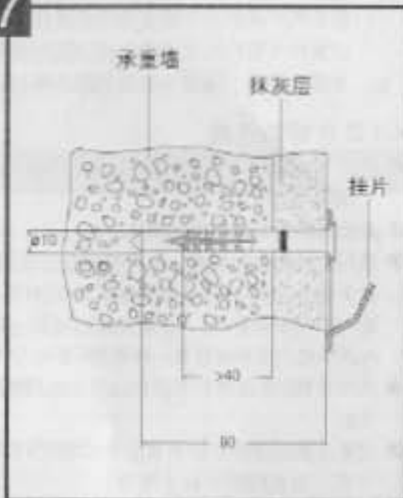

8



9

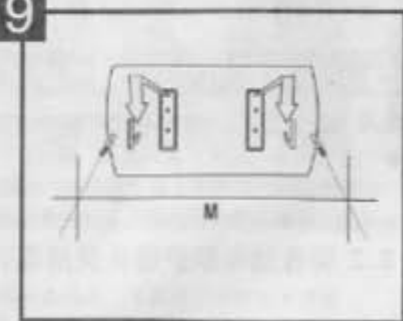

注意:热水器应安装在室内。

在冬天不用的话,建议将热水器内的水排空,以免热水器内结冰造成危害。用户如需排空热水器内的水,请与当地客户服务部门联系。

4.1.2 水管的连接

- 将随热水器供应的安全阀A装在热水器的进水口上(带蓝色标记)。
- 安全阀的下端连接供水管B。
- 请用户根据实际情况,选择性安装排泄管C(C由技术服务人员提供)。如需隐藏式安装(如吊顶安装、橱柜安装等等),必须安装排泄管。具体请与当地客户服务部联系。排泄管C要与大气相通。
- 将热水管D连接到热水器的出水口上(带红色标记)。
- 用来连接进出水口的水管必须能承受0.8MPa的水压,且应耐95℃以上高温。
- 注意安全阀不能旋得太紧,以防损坏。
- 为了维修保养方便,建议在安全阀后进水管加装一个上水截门。此截门必须保持常开(如图11)(如果在热水器工作过程中,安全阀的泄压口有连续滴水现象,则此时可能进水管的水压与安全阀的设定值相近。可在远离热水器的进水管上安装一个减压阀)。
- 在加热过程中安全阀排泄口有少量滴水现象是正常的,表明系统正在泄除内胆中压力。
- 正常使用情况下,应定期打开安全阀手柄G,将手柄向上扳至水平表明已打开,如有水流出则安全阀工作正常。如无水流出请与当地客户服务部联系(图12)。

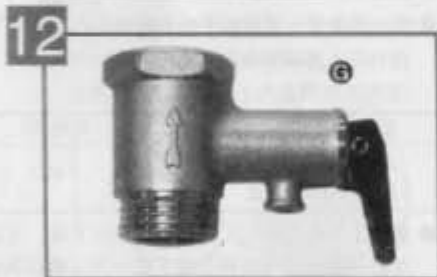
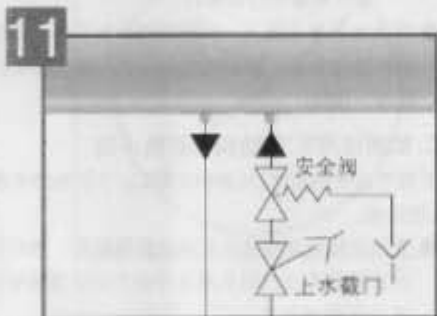
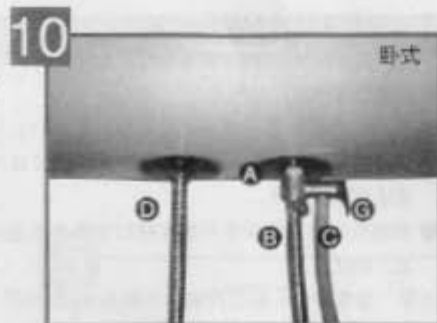

4.2 注意事项

- 在使用了一段时间后,如果热水不再从水龙头中排出,请在与当地的客户服务部门联系之前,检查水路连接和电路连接是否完全与本手册中有关章节中所描述的一致。

5 首次接电/特殊漏电保护插头使用说明

5.1 首次接电

- 打开进水阀门向热水器内加水,同时打开出水的热水龙头。当热水器热水龙头流出的冷水量与进水量相近时,表明热水器已加满水。关闭热水龙头。在热水器使用过程中,保持进水阀门常开。
注意:在合上电源开关之前,必须确保热水器的内胆已充满水,同时,整个系统应不滴水。

5.2 特殊漏电保护插头使用说明

检查确保内胆已加满水,并且确认系统不滴水之后,将特殊漏电保护插头插入固定插座:

- 5.2.1 按下“复位”按钮,“安全卫士”指示灯亮,表示电源接通;接着按下“漏电检测”按钮,电源切断,“安全卫士”指示灯熄灭;再按“复位”按钮,“安全卫士”指示灯亮,则可以正常使用。

- 5.2.2 若按下“复位”按钮,无法复位,“安全卫士”指示灯不亮,应通知本公司客户服务部门检查系统;若“接地异常防护”指示灯亮(此时特殊漏电保护插头动作,切断电源,“安全卫士”指示灯熄灭)表明接地系统带电,应请专业人士检查线路,如有故障应及时排除。
- 5.2.3 每次使用之前请先按照5.2.1试验,在使用过程中如特殊漏电保护插头偶然动作切断电源,请按5.2.1试验,如试验正常,可以放心使用。

6 面板说明

13

	变频用户定时模式		变频指示
	变频立即加热模式		变频指示
	变频夜间模式		睡眠模式
	变频经济模式		变频标记
	75:40 时间、温度显示		智能防冻
	抑菌保洁		儿童锁
	智能中温保温		普通用户定时模式
	第一次定时		普通立即加热模式
	第二次定时		普通夜间模式
	安全自检		普通经济模式



6.1 性能注解

温控器温度

温控器温度可设定在40℃-75℃范围之内。

夜间模式

工厂预置设定在晚23:00至第二天早晨7:00加热。(此设定用户无法更改)

智能断电记忆

在热水器通电时,系统会自动记录系统在断电前的加热状态和加热参数,在下次重新通电时系统会自动按断电前的工作状态工作,不必重新设定,但用户必须重新设定北京时间,否则,系统会默认为12:00。

智能中温保温

在热水器工作在用户定时工作模式时,如热水器不在加热时间中,当水温低于45摄氏度时,系统会自动加热到50摄氏度,以保持用户有舒适洗浴的热水又能最大限度节约电能,此功能为可选项,用户可以自行设定或取消此功能(见用户定时设定)。

智能防冻

在热水器通电情况下,当水温低于5摄氏度时,系统会自动加热,至15摄氏度停止,正常情况下“智能防冻”图标常亮,执行此功能时,“智能防冻”图标闪烁,同时加热滚动条点亮表示有加热。(此设定用户无法更改)

抑菌保洁

长按“变频”键5秒可进入抑菌保洁功能,将水加热到高温并保持住,以抑制内胆中细菌的生长和繁殖并部分杀灭,正常情况下“抑菌保洁”图标常亮,执行此功能时“抑菌保洁”图标闪烁,同时加热滚动条点亮表示有加热。

用户定时

用户仅需设定需要用水的时间,系统会自动计算开始加热时间,方便用户设定。

儿童锁

长按调速键5秒钟,可以设定或解开儿童锁功能,“儿童锁”图标点亮表示有儿童锁功能,按其它键无效,按调速键5秒钟可以取消此功能。

7 功能设定和使用

7.1 开关控制功能

系统初次或重新接通电源,整个系统进行自我检测,所有显示全亮,3秒后退出,进入待机状态,显示北京时间12:00和安全自检图标,按下开关键,显示设定温度和实际温度,控制系统进入默认的加热模式或上一次断电时的加热模式,提示控制系统开始工作,再次按下开关键,此时退出工作状态,进入待机状态,下次开机,重复上述过程。

7.2 温度设定

在用户选择了加热模式(普通立即加热模式、普通用户定时模式、普通夜间加热模式、变频立即加热模式、变频用户定时模式和变频夜间加热模式)后,按<<>>键,可以直接设定温度,设定处的温度值将闪烁,温度设定完成后,当用户更改加热模式时(仅普通立即加热模式、普通用户定时模式、普通夜间加热模式、变频立即加热模式、变频用户定时模式和变频夜间加热模式),系统会默认先前的温度设定,热水器出厂时的设定为70摄氏度,即第一次按下加或减键时,显示设定温度为70摄氏度,然后可以进行温度的加减设定(温度的设定范围为40-75摄氏度之间),温度设定后5秒钟,设定处的温度值将变回常亮,表示设定完成,一旦温度设定后,例如设定值为60摄氏度,在上述的六种加热模式下(普通立即加热模式、普通用户定时模式、普通夜间加热模式、变频立即加热模式、变频用户定时模式和变频夜间加热模式),当水温到达60摄氏度时,控制器将切断加热管电源,使水温不再上升。

注:本项设定对普通经济模式和变频经济模式无效。

7.3 北京时间显示和设定

在所有加热工作状态下,系统显示设定温度和实际水温,按下设定键,系统显示北京时间,3秒钟后重新显示设定温度和实际水温。

长按设定键2秒钟或以上时间时,用户可以设定北京时间,此时,数码显示的前两位闪烁,用户可以按加或减键调整小时位的设定值,再按设定键,数码显示的后两位闪烁,用户可按加或减键调整分钟位的设定值,再按设定键或停止操作5秒后,系统确认北京时间的设定并返回设定前的状态。

7.4 普通加热模式的选择

如果系统工作在普通模式下,用户按下模式键,可以选择普通立即加热模式、普通用户定时模式、普通夜间加热模式或普通经济模式中的一种,如果系统工作在变频模式下,按下变频键取消变频模式,用户可以按下模式键选择上述四种加热模式中的一种,按下模式键时,对应的加热模式的图标将会由常亮转为闪烁,多次按下模式键,用户可以选择上述四种加热模式中的一种,此时对应的加热模式的图标会闪烁,3秒钟后转为常亮表示确认并进入该工作模式。

7.5 普通立即加热模式

用户按下模式键,选择普通立即加热模式,此时,普通立即加热模式图标闪烁,3秒钟后常亮表示系统工作在普通立即加热模式下,此时,如有加热,则加热滚动条循环点亮,提示用户正在加热,此时对应的功率指示点亮,用户可以通过按下调速键进行更改功率(见7.9功率选择);用户可以通过按加键或减键更改温度设定(见7.2温度设定)。

7.6 普通夜间加热模式

用户可以按模式键选择普通夜间加热模式,普通夜间加热模式是工厂预先设定后的加热模式,此时,夜间加热图标将会闪烁,3秒钟后会变成常亮提示用户热水器工作在普通夜间加热模式状态下,热水器会自动从23:00起,将水温加热到设定值,在加热时,加热滚动条会循环点亮,提示用户正在加热,此时对应的功率指示点亮,用户可以通过按下调速键进行更改功率(见7.9功率选择);用户可以通过按加键或减键更改温度设定(见7.2温度设定)。

7.7 普通经济模式

普通经济模式是工厂预先设定好的恒定加热温度的模式,用户可以通过按下模式键选择普通经济模式,此时“普通经济模式”图标会闪烁,3秒钟后变成常亮表示热水器工作在普通经济模式下,热水器会自动将水温加热到50摄氏度,当水温下降5摄氏度时将重新加热直至50摄氏度,如有加热,则加热滚动条会循环点亮提示用户系统正在加热,在此模式下,设定温度始终为50摄氏度,用户不能更改设定值,此时对应的功率指示点亮,用户可以通过按下调速键进行更改功率(见7.9功率选择)。

7.8 普通用户定时模式

A. 设定用户定时工作模式:

用户按下模式键选择普通用户定时模式,此时普通用户定时模式的图标闪烁,3秒钟内无操作普通用户定时模式图标常亮表示系统进入用户定时模式工作状态。

B. 用户定时模式的设置:

a. 当用户选择普通用户定时模式后,按下设定键,显示北京时间,如在3秒钟内没有按定时键,系

统则返回前一状态：如在3秒钟内再次按下设定键，系统进入用户定时设定模式，此时，图标用户定时闪烁，图标“1”闪烁，同时显示第一次定时的设定时间，提示用户可以更改第一次定时的设定时间，用户可以按加减键更改设定时间，如在此时同时按下加键和减键，可以取消第一次定时，此时图标“1”熄灭。

b. 按下设定键，图标“2”闪烁，同时显示第二次定时时间，提示用户可以更改第二次定时时间，按加减键可以更改设定时间，此时，用户同时按下加键和减键时，可以取消第二次定时，图标“2”熄灭。

c. 按下设定键确认设定并进入智能中温保温，图标点亮，用户可以通过按下加键或减键选择中温保温功能的有无，当中温保温的图标点亮时，表示用户选择了中温保温功能，当中温保温的图标熄灭时，表示用户取消了中温保温功能。

d. 按下设定键或停止操作3秒钟后，系统确认设定并进入普通用户定时工作模式，此时用户定时图标常亮。

e. 用户可以设定的时间间隔为半小时。

f. 用户定时的设定时间为用户的预约用水时间，系统会自动根据实际情况加热和保温。

C. 用户定时模式的执行：

系统显示用户定时图标，同时显示用户选择的“1”、“2”或中温保温图标，当系统计算到应该进入加热时间时，加热滚动条将循环点亮，到达设定温度后将自动保温到用户设定的用水时间，在从本次停止加热时间到下一次开始加热时间之间，如果用户选择了中温保温功能，则中温保温图标点亮，如中温保温设定有效（用户设定的温度大于50摄氏度）系统执行中温保温，有加热时加热滚动条循环点亮，否则，系统不执行中温保温功能直至下一次加热开始时间，如果用户没有选择中温保温，则中温保温图标不点亮，系统不执行中温保温直至下一次加热开始时间。

注意：

- 如用户同时取消了第一次定时、第二次定时和中温保温，系统会自动转到立即加热模式。
- 如用户取消了第一次定时、第二次定时或中温保温的一种或二种时，在用户更改了其它加热模式或在用户定时工作模式下再次在3秒钟内再次按下设定键，用户可以重新设置第一次定时、第二次定时和中温保温的有无，否则，系统会按上一次的记忆值执行。
- 用户定时模式的功率为恒定，显示“快热”，即采用中档速度加热。
- 如果用户将两次加热时间设成相同，则系统仅执行一次定时加热过程。

7.9 加热速度选择

系统工作在普通立即加热模式、普通经济模式和普通夜间加热模式时，用户可以通过按下调速键选择加热速度，当按下调速键时，系统当前的速度指示会由常亮变为闪烁，多次按下调速键时，相应的速度指示会闪烁，停止操作3秒钟后确认并执行，速度的选择为“速热”（高速度）、“快热”（中速度）和“普通”（低速度）。

7.10 变频加热模式的选择

如果系统工作在变频模式下，用户可以通过按下模式键选择变频立即加热模式、变频用户定时模式、变频夜间加热模式和变频经济模式中的一种，如果系统工作在普通模式下，用户可以通过按下变频键来设置变频模式，当按下模式键时，当前对应的加热模式的指示由常亮变为闪烁，多次按下模式键可以选择其它的加热模式，停止操作3秒钟后对应的图标由闪烁变为常亮表示确认，系统按用户所选择的加热模式加热，在变频模式中，系统会自动选择加热速度，用户不能更改加热速度。

7.11 变频立即加热模式

按模式键选择变频立即加热模式，热水器进入变频加热模式，“变频立即加热模式”图标闪烁显示3秒钟后常亮表示确认，如有加热则加热滚动条循环点亮，“变频”和变频标记点亮，变频状态条显示实际加热速度。

按加键或减键可以更改设定温度，系统会自动选择相应速度进行加热和保温。

7.12 变频夜间加热模式

按模式键选择变频夜间模式，系统进入变频夜间模式，“变频夜间模式”图标闪烁显示3秒钟后常亮表示确认，系统自动选择加热速度进行加热和保温，对应的状态条显示实际速度，按加键或减键可以更改设定温度，如符合加热条件（时间在23:00至7:00，实际水温低于设定温度五度）则加热滚动条循环点亮表示正在加热。

7.13 变频经济加热模式

按模式键选择变频经济模式，进入变频经济模式，“变频经济加热模式”图标闪烁显示3秒钟后常亮表示确认，系统会按变频经济加热模式加热和保温，但设定温度为50°C，用户不能更改设定温度。

7.14 变频用户定时模式

A. a. 当用户选择变频用户定时模式后，按下设定键，显示北京时间，如在3秒钟内没有按定时键，系统则返回前一状态：如在3秒钟内再次按下设定键，系统进入变频用户定时设定模式，此时，图标“变频用户定时模式”闪烁，图标“1”闪烁，同时显示第一次定时的设定时间，提示用户可以更改第一次定时的设定时间，用户可以按加减键更改设定时间，如在此时同时按下加键和减键，可以取消第一次定时，此时图标“1”熄灭。

b. 按下设定键，图标“2”闪烁，同时显示第二次定时时间，提示用户可以更改第二次定时时间，按加减键可以更改设定时间，此时，用户同时按下加键和减键时，可以取消第二次定时，图标“2”熄灭。

c. 按下设定键确认设定并进入智能中温保温，图标点亮，用户可以通过按下加键或减键选择中温保温功能的有无，当中温保温的图标点亮时，表示用户选择了中温保温功能，当中温保温的图标熄灭时，表示用户取消了中温保温功能。

d. 按下设定键或停止操作3秒钟后，系统确认设定并进入变频用户定时工作模式，此时“变频用户定时模式”图标常亮。

e. 用户可以设定的时间间隔为半小时。

f. 用户定时的设定时间为用户的预约用水时间，系统会自动根据实际情况加热和保温。

B. 变频用户定时模式的执行

系统显示“变频用户定时模式”图标，同时显示用户选择的“1”、“2”或中温保温图标，当系统计算到应该进入加热时间时，加热滚动条将循环点亮，到达设定温度后将自动保温到用户设定的用水时间，在从本次停止加热时间到下一次开始加热时间之间，如果用户选择了中温保温功能，则中温保温图标点亮，如中温保温设定有效（用户设定的温度大于50摄氏度）系统执行中温保温，有加热

时加热滚动条循环点亮。否则，系统不执行中温保温功能直至下一次加热开始时间。如果用户没有选择中温保温，则中温保温图标不点亮，系统不执行中温保温直至下一次加热开始时间。

注意：

- 如用户同时取消了第一次定时、第二次定时和中温保温，系统会自动转到立即加热模式。
- 如用户取消了第一次定时、第二次定时或中温保温的一种或二种时，在用户更改了其它加热模式或在用户定时工作模式下再次在3秒钟内两次按下设定键，用户可以重新设置第一次定时、第二次定时和中温保温的有无，否则，系统会按上一次的记忆值执行。
- 用户定时模式的加热速度为恒定，采用中档速度加热。
- 如果用户将两次加热时间设成相同，则系统仅执行一次定时加热过程。

7.15 睡眠模式

在热水器工作时，长按“开关”键3秒以上可进入睡眠模式设定状态，“Z”点亮同时“设定”点亮，用户可按“◀▶”键设定睡眠天数1至7天，停止操作3秒后进入睡眠模式，“Z”闪亮表示热水器正处在睡眠状态中。经过设定的天数后，热水器又会恢复至工作状态，在热水器处于睡眠状态时，可长按“开关”键3秒退出睡眠状态同时进入关机状态。再次按“开关”键，热水器重新开始工作。

注：

- 漏电保护点亮表示系统有漏电隐患，系统进入自我保护状态，此时需要重新上电恢复系统。
- 加热故障点亮表示系统有故障。
- 过热保护点亮表示系统有故障。
- 温控故障点亮表示系统有故障。
- 系统具有记忆功能，断电后重新上电时，系统会自动执行断电前的工作状态，但北京时间不记忆。
- 一般情况下不要拔下电源插头，否则已设定的北京时间会丢失，重新通电时必须重新设定北京时间，否则系统会默认为12:00，通过开关键进行开关机时，北京时间不丢失。

7.16 遥控器

遥控器按键的功能设定与使用和本机的面板上对应按键相同(见7.1至7.15)。

按键操作时，遥控器上指示灯会亮。



8 维护和保养

- 所有的维护保养工作都应由我公司授权或认可的专业技术人员进行。在你打电话给当地的客户服务部门之前，请确认故障不是由于其它原因引起的，比如临时断水、断电等等。
- 请用户妥善保管好发票、说明书、用户包修手册及条形码，以作为维护及保养的凭据。

8.1 内胆排空方式

- 切断电源
 - 关闭主进水阀
 - 确保安全阀泄水口或与之连接的软管向下引入排水系统(如水桶、地沟)，打开手柄G(图10)，将手柄扳至水平位置
 - 旋松热水管D(图10)与热水器的连接
- 注意：当再次合上电源前，必须先让热水器充满水。

8.2 常规保养

为了保持热水器的工作效率不至于下降，每两年应清洗一次电加热管和内胆，镁棒和密封圈每两年必须更换一次，请联系当地的客户服务部门以提供保养服务。

9 常见故障现象和处理

故障现象	可能问题	解决办法
不出水	外界是否停水	
	进水阀是否打开	打开进水阀
	各接口处是否堵塞	请专业技术人员检查
安全阀排泄口有连续滴水	检查进水压力是否超过或与压力设定值相近	在远离热水器的进水管上安装一个减压阀
显示屏错误但冷水仍可以被加热	机身控制器坏	与客户服务部联系更换机身控制器
无法开机	外界停电	
	双极热保护开关已被触发	与客户服务部联系
	元器件损坏	与客户服务部联系
漏电保护插头切断电源，并且按“复位”键无法复位	系统有可能漏电	与客户服务部联系
“过热保护”	控制系统故障	与客户服务部联系
“温控故障”	控制系统故障	与客户服务部联系
“加热故障”	控制系统故障	与客户服务部联系



中国强制安全认证

※ 阿里斯顿的产品在不断地更新，如有变动恕不另行通知。