

使用说明书

Operating Instructions

强制排气式

适用型号： JSQ17-Y
JSQ21-Y
JSQ18-Y7B
JSQ22-Y7B
JSQ18-Y7E
JSQ22-Y7E



ARISTON

阿里斯顿

家用燃气快速热水器

GAS INSTANTANEOUS WATER HEATER

尊敬的用户：

祝贺您购买了我们的阿里斯顿强制排气式热水器，这是一种最新型的家用燃气快速热水器。

我们相信阿里斯顿热水器能完全满足您的要求，因为所有的阿里斯顿系列产品是高技术、高质量以及经验的结晶。正因为如此，阿里斯顿系列产品赢得了全世界所有家庭永远的信赖。

我们建议您仔细地阅读本手册，以便享受阿里斯顿热水器给您带来的各项便利及效益。请妥善保存本手册以便您及安装维修人员参阅。

本产品执行标准：GB6932-2001《家用燃气快速热水器》

生产许可证编号：XK00-102 0123

默洛尼卫生洁具(中国)有限公司

目 录

C O N T E N T S

功能与特点	1
各 部 零 件 名 称	2
使 用 前 准 备	5
使 用 方 法	6
使 用 注 意 事 项	8
防 冻 注 意 事 项	9
安 装	10
浴 室 遥 控 器 的 安 装	15
试 运 行	17
日 常 检 查 及 保 养	17
故 障 、 异 常 的 判 断 及 处 理	18
规 格 表	19
配 线 图	20

一. 功能与特点

1 外型美观

采用静电喷涂烤漆处理，可搭配各款厨房设计，结构紧凑、机身小巧，大大节省了安装空间。

2 操作简单

采用先进的微电脑智能控制比例阀、无级变速鼓风机和高负荷的燃烧装置，在使用时只需接通电源，按下电源开关，打开热水龙头，热水便随之流出。全过程自动控制，极为简便。

3 水温调节方便

微电脑根据传感器检测到的出水量、进、出水温度及设定温度迅速计算所需的燃气量及空气量。通过执行机构使热水器迅速升温到设定的温度。电子比例恒温控制调节，水温调节范围大且方便，满足用户一年四季大范围温度调节的需求。

4 横向可拆卸式过滤装置

根据各地水质状况，在冷水入口处特设置可拆卸式过滤装置，以防异物进入水管中，保证热水器正常运行。

5 低水压启动

采用水流磁控开关感应超低水压启动装置，在低水压区和高层住宅均能使用。

6 缓点火设计

缓点火功能的独特设计，保证热水器有很高的点火成功率，点火噪音小。

7 智能电子提示

液晶显示屏亮，表示电源接通；同时正常显示出水温度及所有工作状态，一目了然。

8 出水温度及故障显示

通电后，按下电源开关，面板显示器闪烁显示"42"，3秒后，显示实际水温，用户可根据需求进行温度设定。正常燃烧时即显示出水温度。出现故障时，面板会闪烁显示故障代码，并发出报警提示。

9 遥控器控制

先进的遥控器控制系统，本机附有浴室遥控器(选购件)供用户选择购买，可安装到远离热水器的场所(最多可选配两个线控器，遥控器连接导线最长为30米)，同时采用双线无极载波设计，保证通讯畅通。

10 瞬间停电或降压的安全保护设计

当供电网电压瞬间跌落或停电时，仍能保持热水器正常运行或安全停机。

一. 功能与特点

11 多重安全保护装置，使用更放心

- 自动熄火保护装置使用过程中发生以外熄火时，本机会自动关闭气源,防止燃气外泄，安全可靠。
- 超时使用安全装置
连续使用 30 ± 3 分钟后，燃气供应自动切断,燃烧器熄灭，若要继续使用，只需关上热水阀,数秒后再开启即可重新点火。
- 强制鼓风式燃烧方式设计，采用优质无级变速鼓风机将烟气全部排放室外，确保使用安全。
- 另配有过热保护装置、水过压泄压、防冻保护装置，风机停转安全保护装置、防止空烧安全保护装置、排烟管堵塞保护、确保热水器在正常状态下工作。

二. 各部零件名称

2.1 外观图

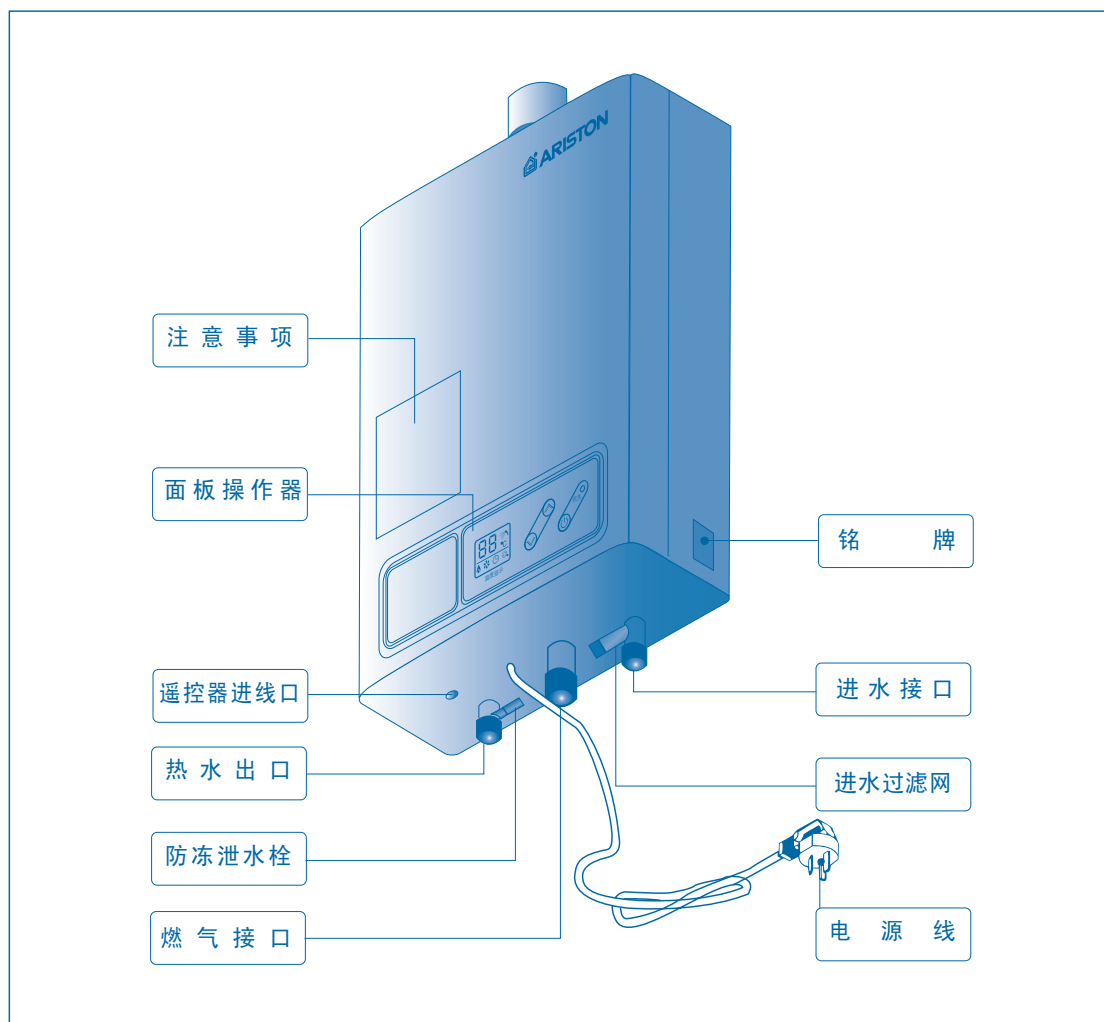

二. 各部零件名称

2.2 内部结构

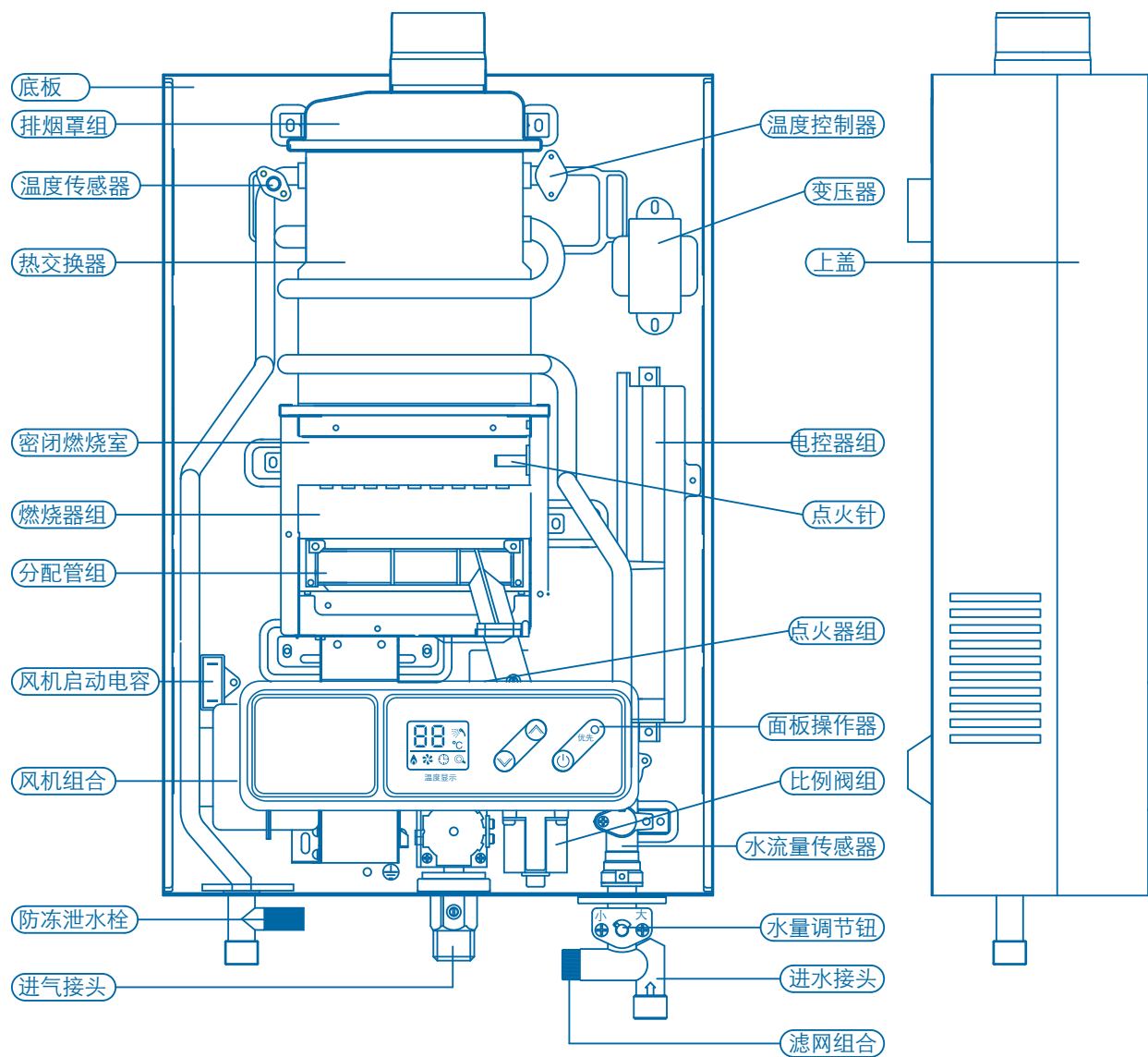

※ 北方地区机器附带防冻电加热器装置。

二. 各零部件名称

2.3 面板操作器

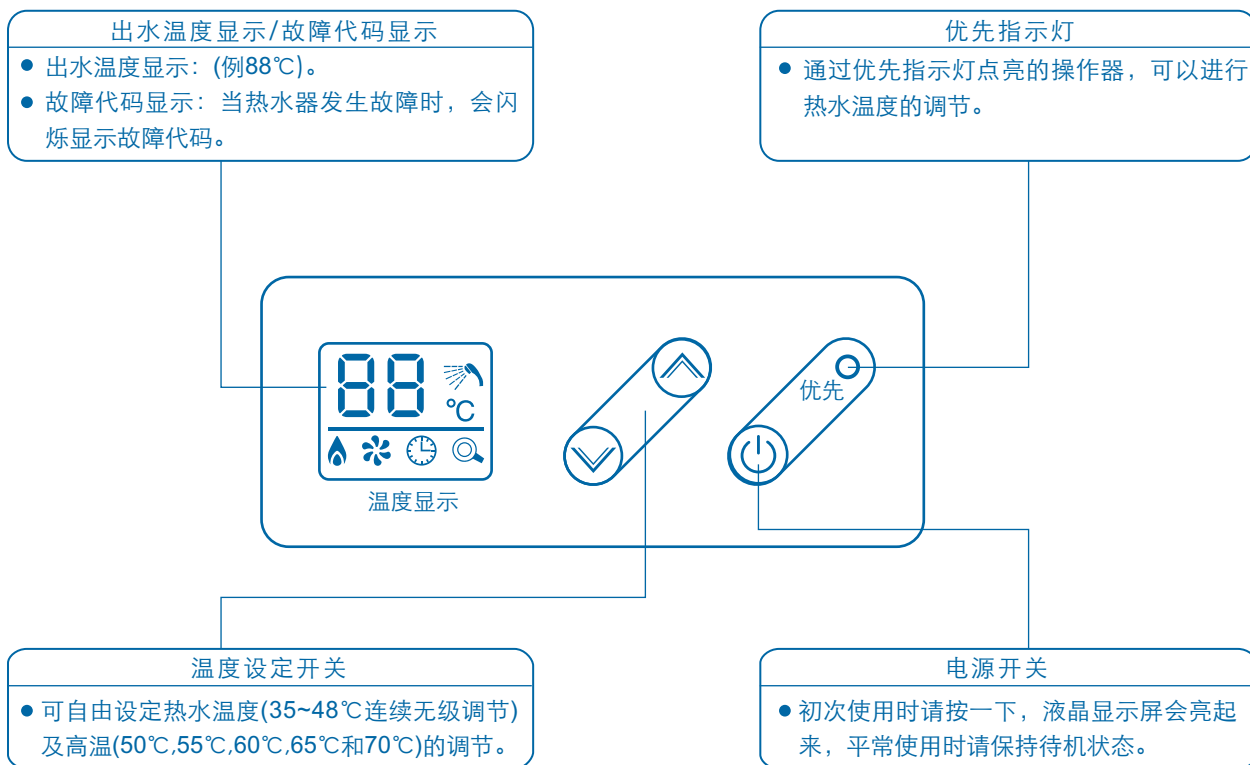

2.4 浴室遥控器(RWC-Y)《选购品》



三. 使用前准备

初次使用时, 请参考以下顺序

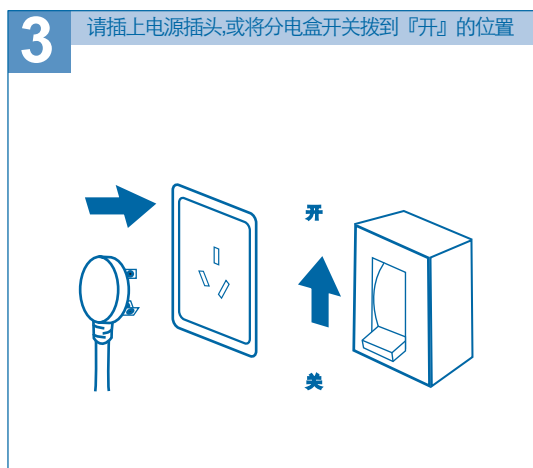
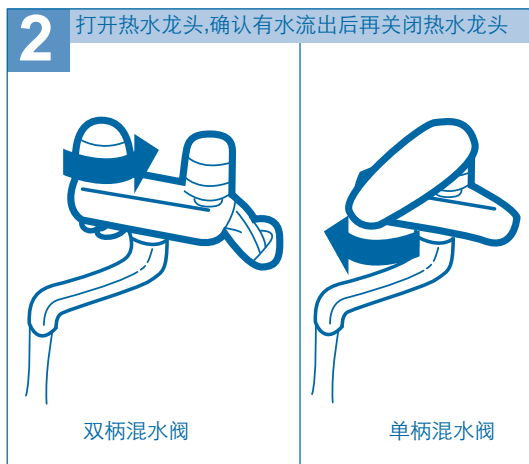
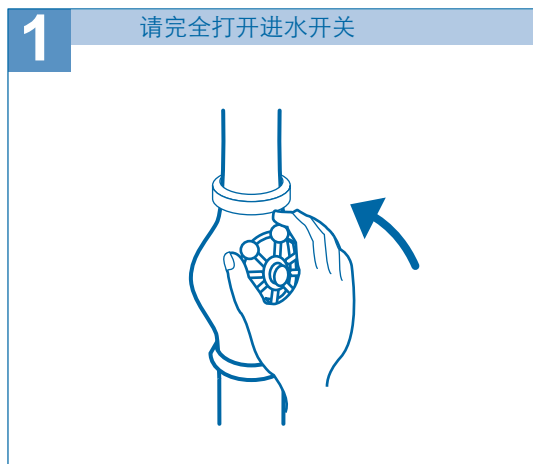

⚠ 警告

- 为了防止烫伤, 使用莲蓬头时, 不可突然将水淋在身体与头上, 应先用手确认热水温度后再使用;
- 为了防止烫伤, 使用过高温的热水之后, 因为管路中还残留有高温的热水, 再次使用莲蓬头淋浴时, 请先确认热水的温度后再使用;
- 使用者以外的人请勿随意变更热水温度, 热水突然流出会造成烫伤, 水温突然变冷亦会令人不舒服。

四. 使用方法

4.1 热水输出的方法

- 按下面板操作器电源开关，液晶显示屏亮。
面板显示器闪烁显示42℃，3秒后，显示实际水温。

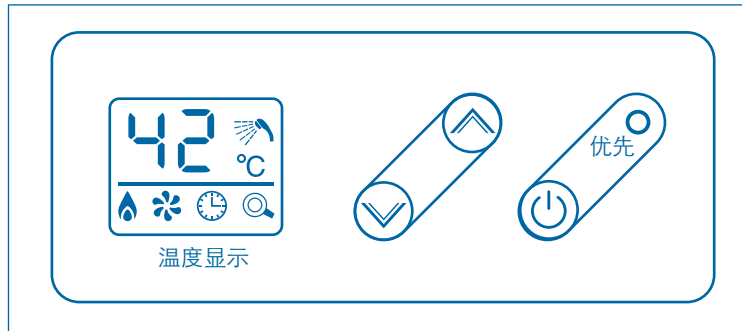

- 打开热水龙头，燃烧器便会自动点火,热水随之流出，(开始运行时,因燃气管内有空气，故应反复开关热水龙头，直至热水器火焰点着为止)。

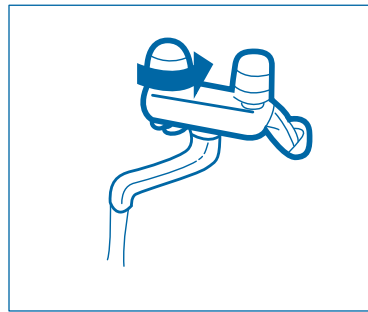







- 热水龙头不宜开启过小，否则会出现点火不着或混冷水中途熄火的现象。
- 本热水器采用安全节能新技术，热水器连续工作 30 ± 3 分钟,燃气供应自动切断，燃烧器熄火，若要继续使用，只需关上热水龙头，数秒后再启动即可重新点火。

4.2 水温调节

- (热水器同时连接面板操作器和浴室遥控器时)
请确认优先指示灯是否亮起来。

通过 面板 操作 器 调 节 温 度 时	<input type="radio"/> 优先 如果优先指示灯亮	●可以调节温度。
	<input type="radio"/> 优先 如果优先指示灯熄灭	●浴室遥控器具备优先功能，此时不能进行温度调节。 ●按照如下方法可以将面板操作器设置为优先，即可进行温度调节。可连续按两次电源开关，将电源开关由"关闭"切换为"打开" 
	<input type="radio"/> 优先 如果优先指示灯闪烁	●浴室遥控器具备优先功能，因此无法进行温度调节。 ●由于正在使用热水，此时只能查看温度，不能进行任何调节。(同时也无法将面板操作器设置为优先)

四. 使用方法

通过浴室遥控器调节温度时	 如果优先指示灯亮	<ul style="list-style-type: none"> ●可以进行温度调节。 ●未使用热水时，按照如下方法可以将面板操作器设置为优先。 按下优先开关  熄灭 →  优先 面板操作器优先指示灯点亮 可通过面板操作器调节温度
	 如果优先指示灯熄灭	<ul style="list-style-type: none"> ●面板操作器或另外浴室遥控器具备优先功能，因此无法调节温度。 ●按照如下方法可以将该浴室遥控器设置为优先，即可进行温度调节。 按下优先开关  点亮 → 可进行温度调节
	 如果优先指示灯闪烁	<ul style="list-style-type: none"> ●另一浴室遥控器具备优先功能，因此无法进行温度调节。 ●由于正在使用热水，此时只可以查看温度，不能进行任何调节。(同时也无法将面板操作器设置为优先)

正在使用热水时

- 无法从35~48℃的温度设定改变为高温(50℃, 55℃, 60℃, 65℃, 70℃)。
- 设定为高温(50℃, 55℃, 60℃, 65℃, 70℃)时，无法升高温度。

- 热水器的设定温度范围为35℃-70℃，在温度范围35℃-48℃区间内，按下温度设定按键以1℃为单位上升或下降，而且设定完温度时，会闪烁显示3秒设定温度，随后显示实际水温；在温度范围50℃-70℃区间，按下温度设定按键是以5℃为单位上升或下降，且设定温度完成后会闪烁10秒显示设定温度，随后显示实际水温。
- 建议用户在使用过程中，冬天请将水量调节钮置于小水位置；夏天请将水量调节钮置于大水位置，这样可获得更满意的水温。
- 当超出机器使用范围而无法达到设定温度，不属于产品质量问题，可通过调节进水量达到设定温度。

⚠ 请注意

- 您所设定的热水温度是热水器的设定温度，而热水龙头流出来的热水温度，可能会因为配管的长度或季节变化而有所不同，特别是多数用户采用混水龙头。故请以热水龙头实际流出来的热水温度做参考。
- 热水量开的太大超过热水器的能力时，可能会不够热，因此请将热水龙头关小一些。
- 当夏天进水温度过高时，出来的热水温度可能会高于设定温度。
- 当温度设定为70℃而进水温度太低时，出来的热水温度会低于70℃。
- 当温度设定在高温区域(50℃, 55℃, 60℃, 65℃和70℃)时，如此时关闭面板操作器或浴室遥控器的电源开关，再重新开启时，为防止烫伤，系统会自动锁定最高温度为48℃。

五. 使用注意事项

- A. 热水器工作时或工作后,排气管及排气管周围部件温度较高,请勿用手触摸,以免烫伤。



- B. 禁止室外使用

本机器为室内使用型热水器,请不要在室外使用.因雨水侵入机器内部而引起机器损坏。



- C. 机器异常时处理方法

热水器工作时,若发生下列异常现象,请立即关闭燃气阀门和进水阀门,根据[故障、异常判断方法及处理方法]查明原因,不能处理时即通知本公司售后服务中心。

- a. 燃气味
- b. 异常燃烧声音
- c. 漏水



- D. 不可接近易燃物

切勿在热水器附近放置汽油、苯类等易燃易爆品。

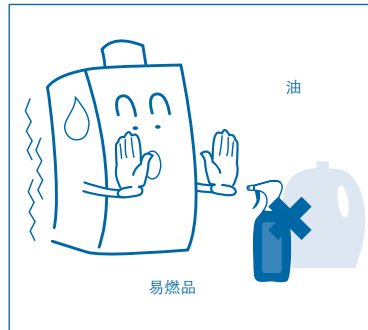

- E. 请勿擅自打开热水器

热水器内部有220V带电部件和精密电子器件、非专业维修人员请勿打开机盖,以免发生触电事故和其他不必要的损失。



- F. 热水器停止工作后,请关闭燃气阀门

六. 防冻注意事项

6.1 热水器积水结冰后，打开出水阀无水流出，请等其自然解冻，待有水流出后，仔细检查进、出水管路有无漏水，确定无漏水后，请按正确操作方法使用。热水器内积水结冰冻结时，若使用热水器会造成损坏，因冻结而造成热水器的损坏不属于保修范围。

6.2 排放热水器内部存水的方法

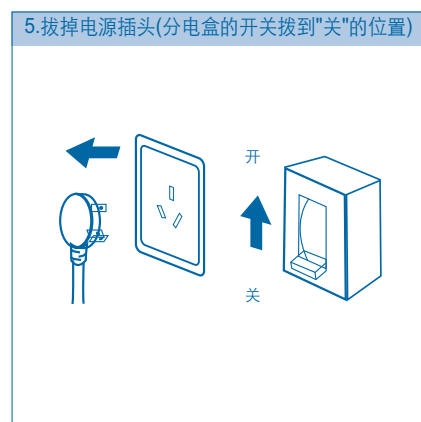
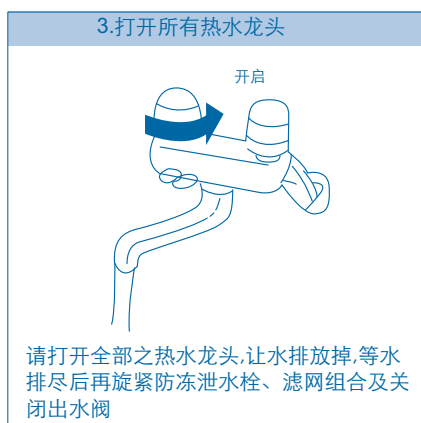
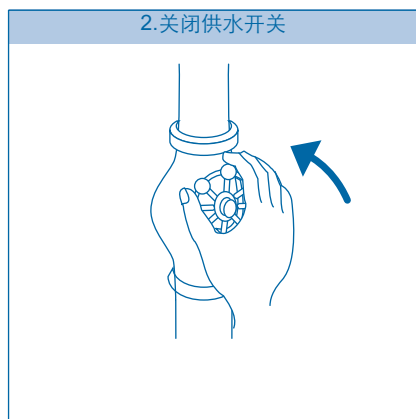
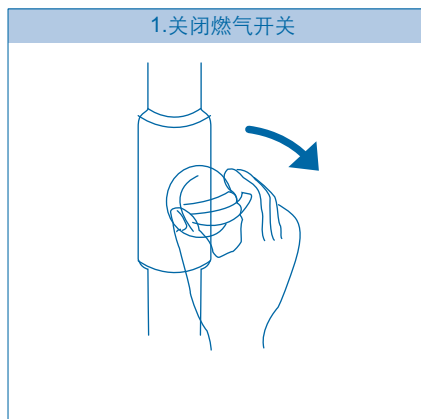











排水后的机器再次使用前准备事项

1. 确认电源插头已拔掉(分电盒的开关拨到"关"的位置)
2. 确认热水器下部的燃气阀已关闭;
3. 请旋紧进水接口处的进水滤网组合和热水出口的防冻泄水栓;
4. 再度使用时, 请确认水从热水出口流出后, 再依「使用方法」使用之。

七. 安 装

7.1 开箱检查

热水器随机附件有下列物品，安装前请清点。

附件名称、形状	数量	附件名称、形状	数量
 Φ8尼龙膨胀管	2	 不锈钢波纹管	2
 保修卡	1	 Φ4×50木螺钉	2
 排气直管	1(0.5m)	 说明书	1
 直角弯管	1	 合格证	1
 铝箔	1卷	 挂钩架	1

7.2 外形尺寸图

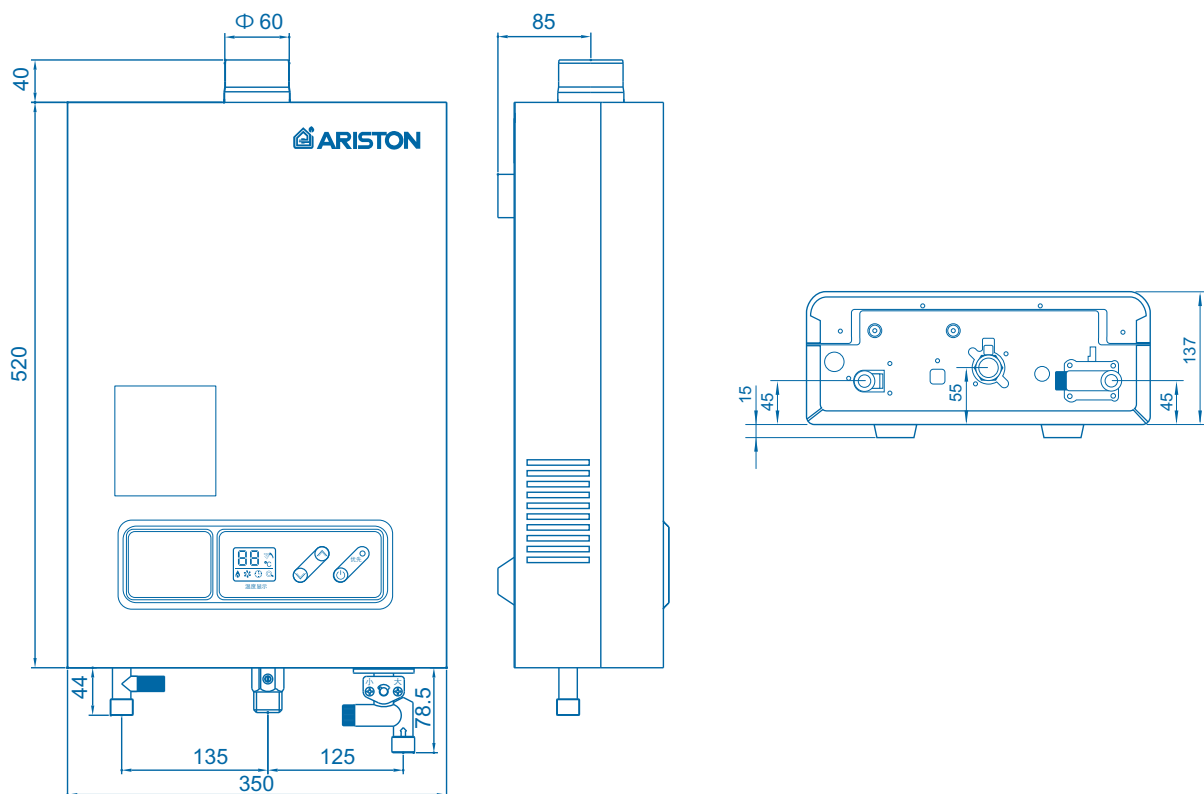

七. 安 装

7.3 安装注意事项

- 安装前请确认燃气种类与铭牌上所示燃气种类是否相同，电源电压是否符合，如果不符，严禁安装使用。



- 必须请特许的安装队和具备上岗证的专业人员进行安装，确保安全可靠正确地使用本热水器。
- 安装必须符合当地燃气管理部门的规定和要求。
- 燃气种类不一致而仍然安装使用，会造成火灾事故或不完全燃烧而产生一氧化碳中毒及爆燃现象。

7.4 热水器的安装场所

- 热水器应安装在通风换气良好的场所，烟道口必须安装排烟管，排烟管出口必须置于室外。特别是热水器和吸油烟机同时使用时，一定要打开窗户或门，保证室内空气畅通。

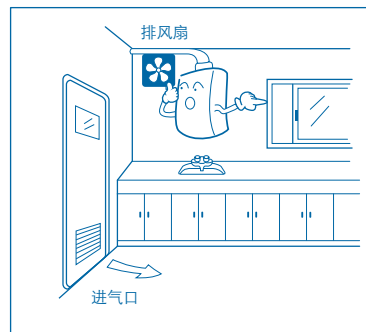
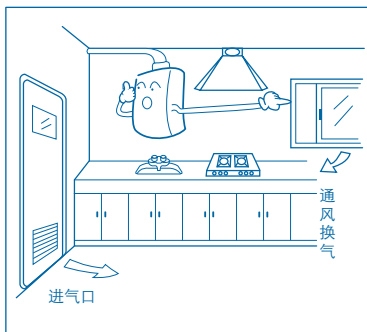

- 严禁安装在吊橱、壁橱内及窗帘等易燃物的旁边。

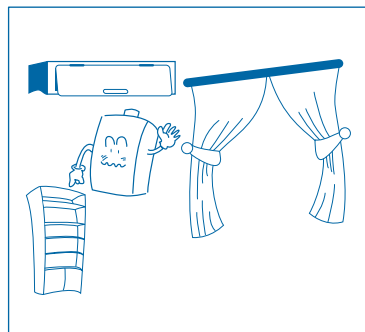

- 严禁安装在煤气灶或其它热源的上方。

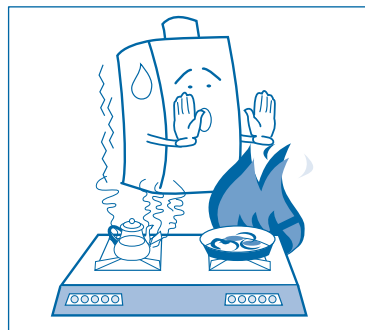

七. 安 装

- 严禁安装在电器设备或有易燃物品(如汽油、有机溶剂)及腐蚀性化学药品(如酒精、盐酸等)旁边, 以免发生火灾或腐蚀机器。

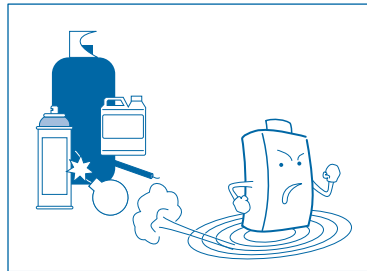

- 安装热水器的两侧, 应留有至少20cm以上空间间距, 保证热水器能正常工作, 便于热水器维修和保养。

7.5 热水器的给排气

- 本热水器使用随机附带的排烟管, 排烟效果最佳; 本排烟管为燃气热水器专用, 请不要改变其结构及形状。
- 从热水器的安装场所到排烟管的前端排烟管口的距离必须在规定的距离范围之内。
- 前端排气口一定要露在室外。
- 前端排气口按1/50的斜度向下倾斜安装。
- 排烟管延长时请按水平向下1/50斜度方向安装。
- 前端排烟口附近请勿放置危险物品。

7.6 排气口的设置

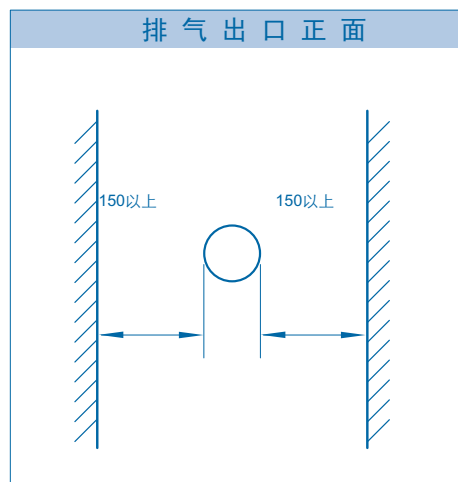
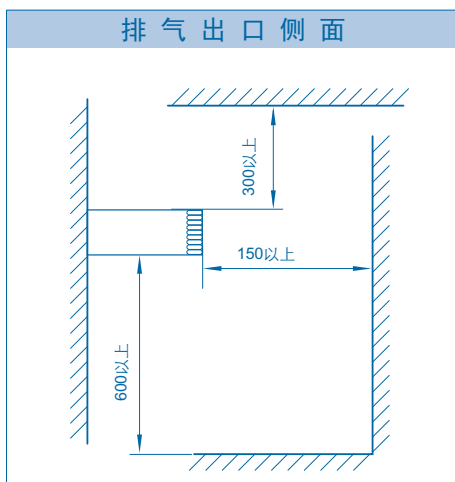

7.7 热水器的安装

1. 根据热水器的外形尺寸图和图示的吊挂安装孔距, 在墙上打孔钉入2个 $\Phi 8$ 膨胀管
2. 将挂钩架用2个 $\Phi 4 \times 50$ 木螺钉固定在墙面上
3. 将热水器吊挂于挂钩架上

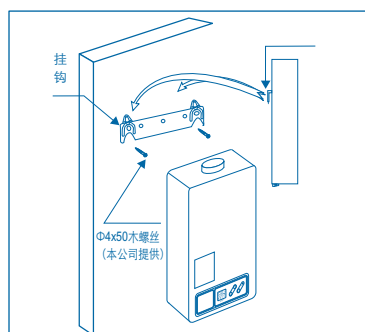

△ 注 意

因本热水器会施加给墙壁约15kg重量, 如强度不足时, 请做补强措施

七. 安 装

7.8 排烟管的安装

7.8.1 安装注意事项

- 本热水器必须安装排烟管，排烟管内径为 $\Phi 60\text{mm}$ ，请不要使用不同口径的排烟管
- 排烟管最长可延伸至3m/3弯头
- 排烟管的长度及弯管使用个数请用下列公式计算
 $W=L+M \times 2$ L: 连接排烟管的长度(m) M: 弯管的个数(个)
W>9时，本热水器不可使用。
- 前端排烟部分，表示为一个弯头，包含在总弯管个数内。

7.8.2 标准安装范例

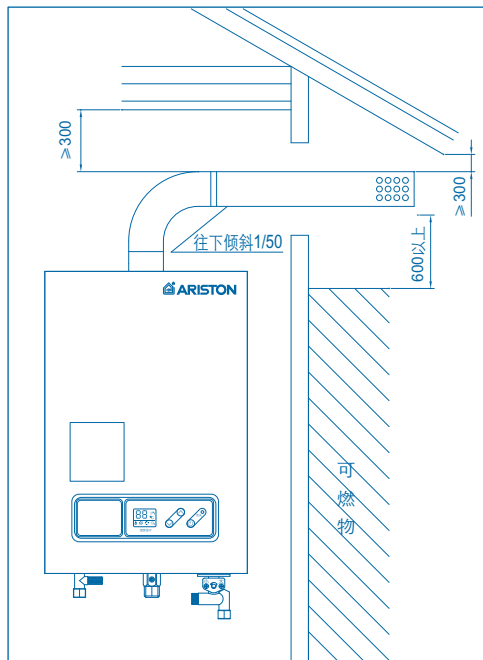

- 为解决热水器在安装时安装长度不足的问题，本公司特备有500mm和1000mm的加长排烟管可供选购，需加长时，可到当地分公司或经销商处选购。

7.9 排烟管的连接

- 如图所示，请将排烟管连接在热水器的排气接头上，并用铝箔将排烟管与热水器排气接头粘贴密封，使排烟时不会漏气。
- 请勿安装直径大于 $\Phi 60\text{mm}$ 的排烟管，以免发生烟气逆流结漏，水滴流入热水器内。
- 排烟管内部请勿安装防火板等阻止热水器正常燃烧及排气的部件
- 请注意排气管不得接触窗帘等易燃物品。
- 请不要使用一般换气用的排气管连接在本热水器懂得排气管上，以免发生危险。

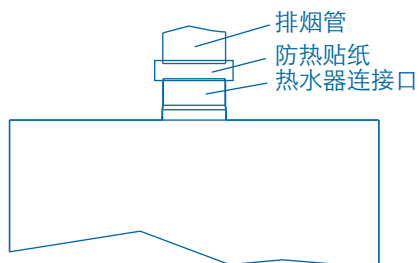

图一

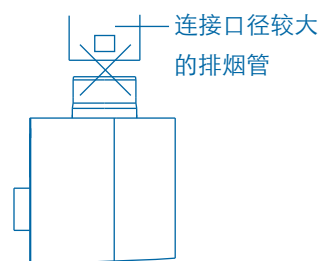

图二

七. 安 装

7.10 冷、热水配管的安装

- 冷水入口及热水出口均为G1/2管牙。
- 冷水管与热水器连接前应先进行通水清除管内污垢后，再与热水器连接以防污垢堵塞热水器。
- 为了维修和保养的需要，请在靠近进出水出口处设置进水阀。
- 热水器的进、出水接头处，建议用户使用不锈钢波纹管，便于维修时万一拆卸机器的需要。（本公司提供该金属软管）
- 注意不要把冷、热水管接错。
- 安置在使用频率地点的热水器，其热水出口管应尽量减少接头数和缩短配管距离。
- 使用和安装莲蓬头的用户，请选用通水阻力较小及压降较低的莲蓬头。
- 若向楼上配管时有必要增加供水压力。

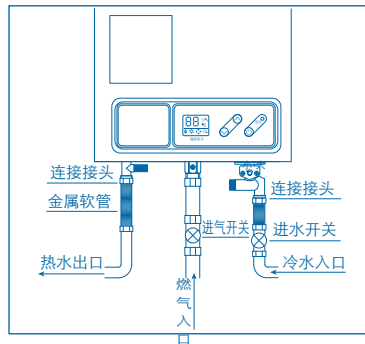

7.11 燃气配管的安装

1. 使用液化气的用户应用 $\Phi 9.5\text{mm}$ 内径的胶管与液化气调压阀连接，接好后用喉码紧固。请选用流量为 $0.6\text{m}^3/\text{h}$ 的优质低压调压阀。
2. 使用天然气的用户用 $\Phi 14.5\text{mm}$ 内径的胶管与天然气管路连接，接好后用喉码紧固。
3. 人工煤气热水器必须使用G3/4"口径燃气管
 - 胶管连接长度依燃气具安全技术要求应在3m内。
 - 燃气管路接好后应用肥皂水检查，确定不漏气后方可使用。
 - 使用天然气用户最好使用 $2\text{m}^3/\text{h}$ 以上煤气表。
 - 使用人工煤气用户最好使用 $5\text{m}^3/\text{h}$ 以上煤气表。

⚠ 危险

万一误将燃气管接上冷水管时，请勿只更换配管就使用。否则会造成燃气泄漏等意外事故发生。

7.12 处理方法

如果配管接错时，必须全部更换燃气通路部件。

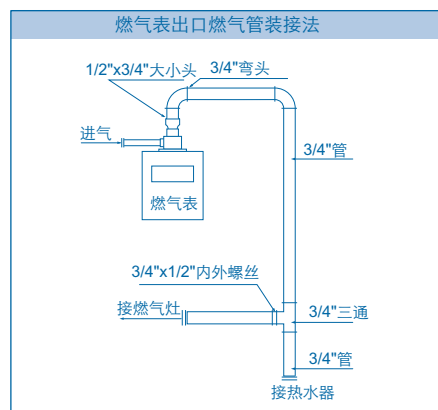
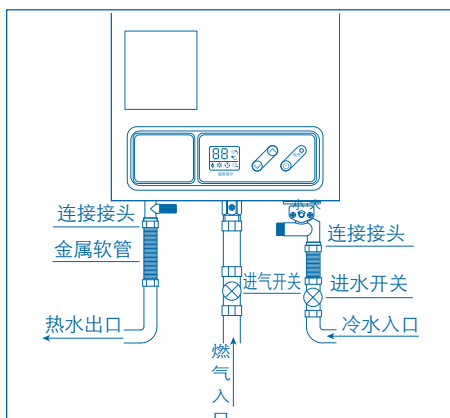

七. 安 装

7.13 电源插头的安装

- 本热水器使用的电源为AC220V/50HZ。电源线长1.5m。
- 电源插座应安装在干燥、不易被水淋湿的地方。为了您的安全，三眼插座必须配备有效的接地线。

7.14 安装后的检查和确认

- 与可燃物的距离及防火上的处理是否充分？
- 热水器安装的地点和环境是否适当？
- 是否保留检查、维修保养的必要空间？
- 是否符合安装条件？
- 请打开冷水开关及热水龙头，确认水流出后，再关闭水龙头，短时间放置一段时间后，检查是否漏水，此时电源插头请不要插入插座。
- 打开燃气开关，并于各连接处涂上肥皂水，检查燃气是否漏气？

八. 浴室遥控器的安装

8.1 电缆线不埋在墙体外的安装

A. 拆下浴室遥控器的装饰框；

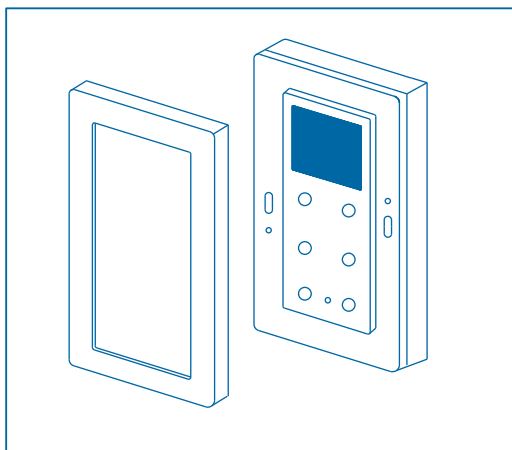

B. 请用尖嘴钳或其它工具在线控器上设置电线取出口；

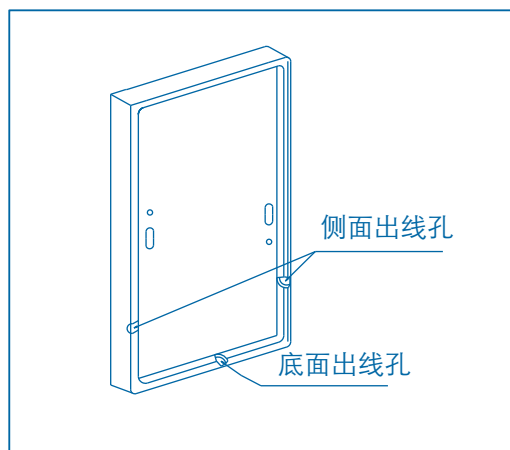

C. 请将电缆线的黑红导线和遥控器的黑红导线分别绞接夹紧，并保持接触良好，然后将电缆线从电线取出口穿出，用两个十字木螺丝将遥控器固定在墙上，如果墙面为水泥等材料时，请先在墙上钻2个Φ6mm以上的孔，然后装入Φ6mm的尼龙膨胀管，再用木螺钉紧固，最后将遥控器的装饰盖盖上即可。

八. 浴室遥控器的安装

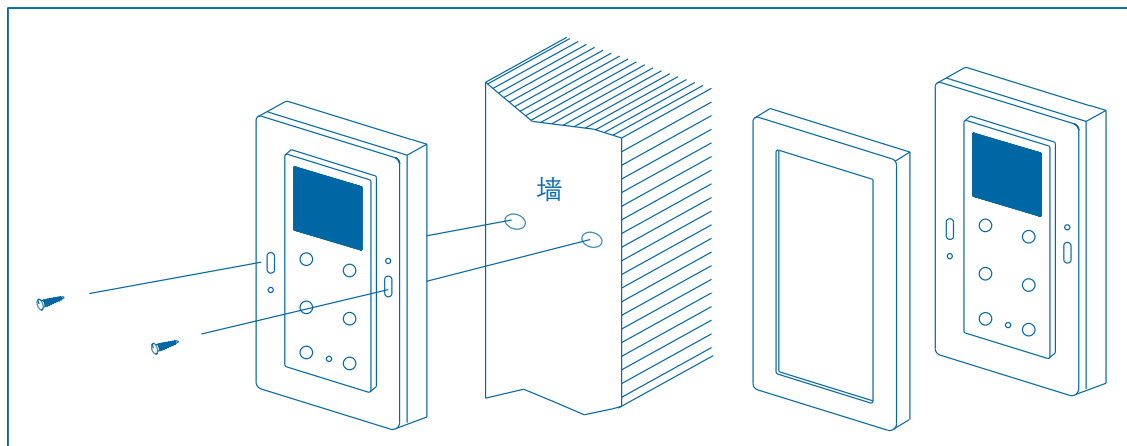

D. 请将电缆线的末端跟热水器的主控制板连接，连接前请剥掉8mm左右的外皮，然后分别将红、黑导线固定在主控制板上(注意：确保接触良好)。

8.2 电缆线埋在墙体外的安装

A. 请将遥控器预埋接线盒埋设在墙体外，该接线盒同市场上销售的电源插座预埋接线盒相同(该预埋接线盒也可以向阿里斯顿售后服务网点购买)；

B. 将从墙体外抽出的电缆线的黑、红导线和遥控器的黑、红导线分别绞接夹紧，并保证接触良好；

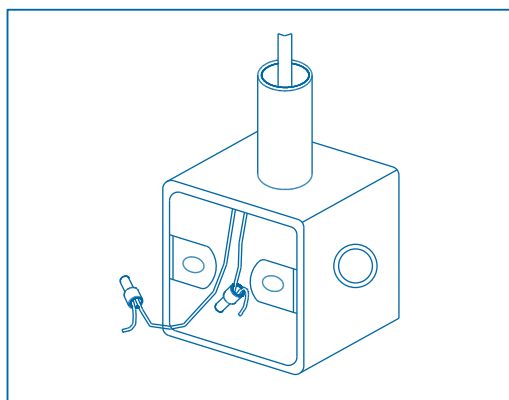

C. 将遥控器的装饰板拆下，用两个十字螺丝把遥控器固定在遥控器预埋接线盒上，然后将遥控器的装饰板扣上即可；

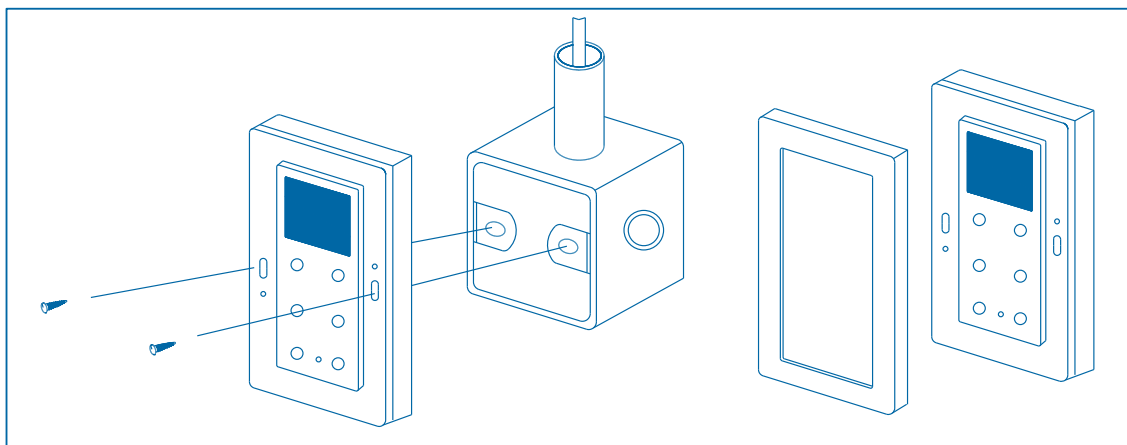

八. 浴室遥控器的安

D. 请将电缆线的末端跟热水器的主控制板连接，连接前剥掉8mm的外皮，然后分别将黑、红导线固定在主控制板上(注意：要确保接触良好)。

⚠ 安装场所及注意事项

A. 安装场所

- 该遥控器虽然为低电压且具有防水功能，并且不存在危险，但请尽量设置在浴室内热水和凉水无法溅到且易于操作的场所；
- 请勿安装在使用特殊物品的地方(挥发油、油脂类的洗涤剂)；
- 请勿安装在室外或阳光直射的地方。

B. 注意事项

- 电缆线多余时，请在机器外处理(绝不允许塞入热水器内)；
- 电缆线请不要排在直接受热影响的地方；
- 在把电缆线埋在墙体内时，请使用电线护套管，以免电线受损；
- 安装时，遥控器的电缆线总长应控制在30米内，需要不同长度的电缆线时请到阿里斯顿售后服务网点购买；
- 如电缆线芯的公称面积小于 0.5mm^2 ，就会产生通讯故障，请使用我公司的专用电缆线。

九. 试运行

- 按照“使用方法”进行试运行，对各种状态进行调试。
- 开始运行时，因燃气管路内有空气，故应反复开关热水龙头，直到热水器点燃火焰为止。
- 试运行不正常时，请按照“使用方法”进行分析处理，如不能解决请联系公司服务部门。
- 试运行后请按照“排放热水器内部积水的方法”进行泄水，防止机器冻结。

十. 日常检查及保养

10.1 检查时注意事项

- 请不要拆解燃气通路及安全装置。
- 热水器外观是否异常？
- 使用过程中，查看火焰是否正常，或有异常声音。
- 热水器周围及排烟口，排气管附近是否有易燃物？
- 热水器周围是否有良好的通风？
- 管路是否漏水、漏气？
- 热水器本体贴有安全之相关标贴。
- 为了能够使用的更安心，请每年进行一次安全检查。有关定期检查请向我公司售后服务中心联系。

10.2 保养方法

- 热水器脏污时，请用布或海绵粘上中性清洁剂擦拭。请勿用香蕉水、酒精等擦拭。
- 燃气通路检漏：用毛笔沾热肥皂水涂于燃气管路各连接处，如发现气泡产生为漏气部位。
- 请关闭进水阀，卸下进水滤网，将进水滤网清洗干净，保证水路畅通。

十一. 故障、异常的判断及处理方法

11.1 非故障状况

现象	原因及处理方法
连续使用30分钟，自动熄火	超时安全装置起作用，重新关闭热水器龙头数秒后再开启即可。
排气口会冒白烟	因排出烟气中有很多水蒸气，遇外部之冷空气就可以看到白色气体。
打开热水龙头也不能立即出热水	从热水器到热水龙头有一段距离，因水管内残留有水，故需要一段时间
初次使用时，很难点着	因燃气配管中有空气，请重复关闭热水龙头，再打开之动作。
关闭热水龙头，短时间内，送风机已会转动	因为要排出燃烧室内的废气，送风机有延迟停机功能设计。
热水龙头开得太小而变成冷水	热水开得太小（启动水量以下）时会熄火而变成冷水，故使用时热水不宜开得太小。
从泄压阀流出水来	为使热交换器内的压力不会太高，而让过高的压力泄放掉。
热水器使用过程中有时会发生啸叫声	燃气是否用完或减压阀输出压力太低。

11.2 使用中面板操作器或浴室遥控器上火苗图案消失时

- 使用过程中，面板操作器或浴室遥控器上火苗图案消失时，是因为安全装置已作动所致。显示器闪烁显示故障代码E1-E8可知其发生故障、异常的原因。

故障代码显示状态	故障原因	确认及故障处理方法
E1	点火不成功	燃气开关是否打开。燃气罐是否没气了。关水，重新启动。
E2	意外熄火或烟道堵塞	燃气是否用完，水压太低，排气是否通畅。关水，重新启动。
E3	出水温度过高或空烧	关水，重新启动。
E4	温度传感器故障	关水，重新启动。
E5	30分钟定时动作	关水，重新启动。
E6	假火焰	关火，重新启动，如还有问题请联络本公司服务人员。
E7	风机故障或转速异常	请联络本公司服务人员。
E8	通讯故障	关水，重新启动，如还有问题请联络本公司服务人员。

- 按下面板操作器的电源开关而液晶屏不亮时，请拔掉电源插头重新试一次。若液晶屏仍不亮，请联络本公司服务人员。

十二. 规格表

规格表

型 号		JSQ17-Y			JSQ18-Y7B/JSQ18-Y7E			JSQ21-Y			JSQ22-Y7B/JSQ22-Y7E		
使用燃气种类		液化石油气	天然气	人工煤气	液化石油气	天然气	人工煤气	液化石油气	天然气	人工煤气	液化石油气	天然气	人工煤气
额定燃气压力		2.8KPa	2.0KPa	1.0KPa	2.8KPa	2.0KPa	1.0KPa	2.8KPa	2.0KPa	1.0KPa	2.8KPa	2.0KPa	1.0KPa
热负荷		17KW			18KW			21KW			22KW		
产热水能力		8L/min(温升25℃)			9L/min(温升25℃)			10L/min(温升25℃)			11L/min(温升25℃)		
排气方式		强制排气式											
热效率		>80%											
点火方式		水动式电脉冲点火											
最低启动水压		0.02MPa											
适用水压		0.04MPa~0.4MPa											
控制方式	热水温控制方式	电子比例阀控制方式											
	缓点火方式	软体启动方式											
连接管方式	进出水管	G1/2"											
	进气管	G3/4"											
	排气管	Φ60mm											
电气特性	电源电压/频率	AC220V/50HZ											
	额定电功率	34W											
	额定防冻电加热功率	64W											
	鼓风机	AC电机											
	电源线	1.5m											
外形尺寸		520x350x137mm											

十三. 配线图

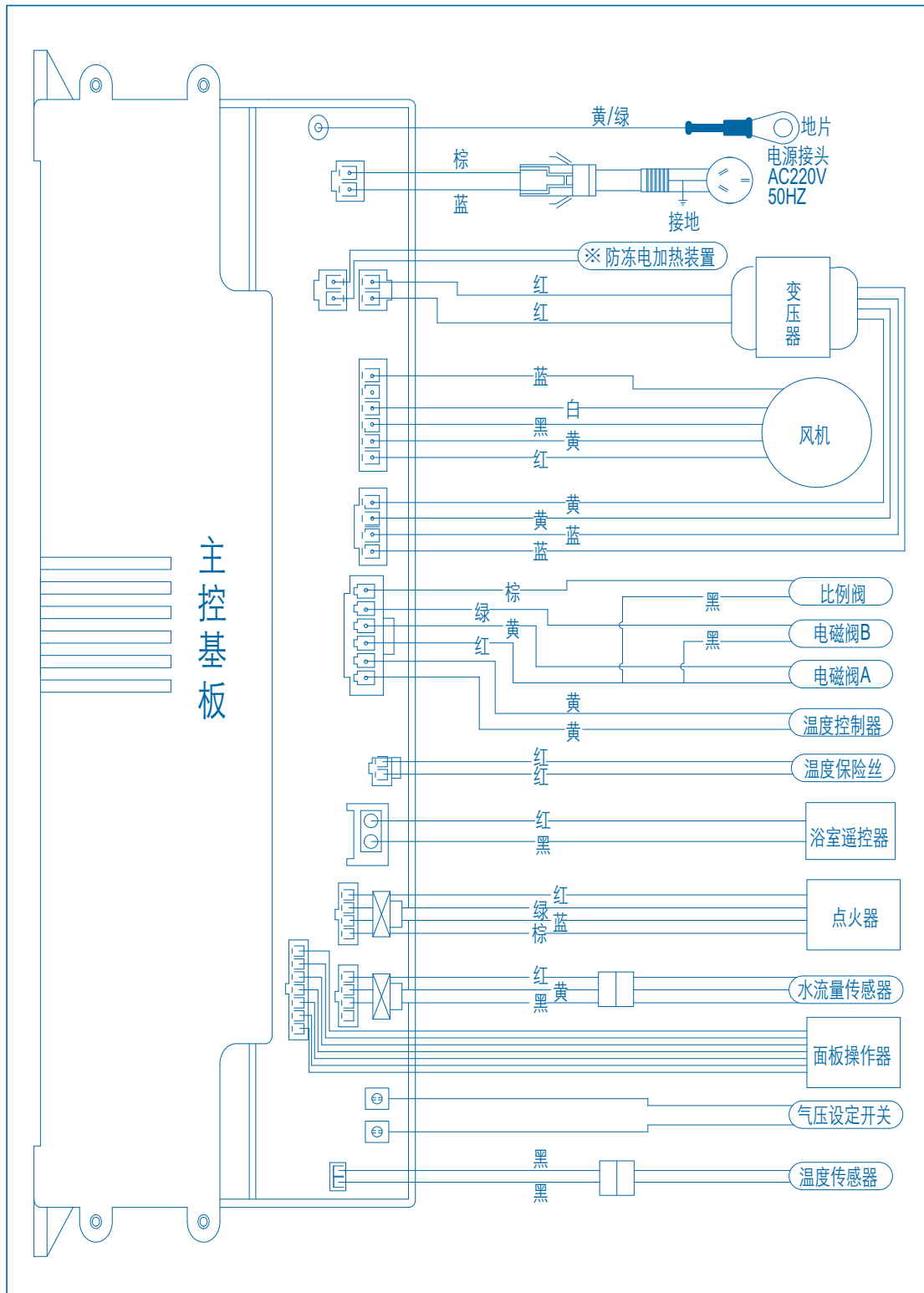

※ 北方地区机器附带防冻电加热器装置。



默洛尼卫生洁具(中国)有限公司

地址: 无锡市新加坡工业园行创一路9号

邮编: 214028

电话: (0510) 85282122

传真: (0510) 85282377

默洛尼卫生洁具(中国)有限公司上海分公司

地址: 上海延安西路1221泛太大厦四楼一室

邮编: 200050

电话: (021) 52376118

传真: (021) 52376116

全国投诉咨询免费热线: **800-8287333**

98 84 0080 112

